



Betjeningshåndbok

AutroSafe interaktivt brannalarmsystem



COPYRIGHT ©

Denne publikasjonen, eller deler av den, må ikke reproduseres i noen som helst form eller på noen som helst måte for noe som helst formål.

Autronica Fire and Security AS og deres datterselskaper påtar seg intet ansvar for eventuelle feil som måtte forekomme i denne publikasjonen, heller ikke for skader som måtte oppstå på grunn av innholdet. Ingen informasjon i denne publikasjonen må anses som noen garanti fra Autronica Fire and Security AS, og den kan når som helst endres uten varsel.

Produktnavn som er brukt i denne publikasjonen kan være varemerker. De blir brukt utelukkende for å identifisere produktet.



Dette produktet inneholder statisk følsomme enheter. Unngå elektrostatisk utlading.

WEEE-direktivet

Når nedenstående symbol er angitt på produkt og/eller medfølgende dokumentasjon betyr dette at produktet ikke må kastes sammen med annet avfall når produktets levetid opphører. Ved håndtering, innsamling og gjenvinning skal produktet skilles fra annen type avfall og resirkuleres forsvarlig for å ivareta akseptabel gjenbruk av materielle ressurser. Produktet skal ikke kastes sammen med annet kommersielt avfall.

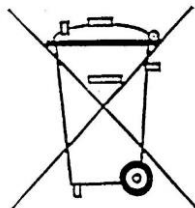

Innholdsfortegnelse

1. Innledning	7
1.1 Om håndboken	7
1.2 Leseren.....	7
1.3 Komponenter	8
1.4 Referansedokumentasjon	9
2. Oversikt over panelet	10
2.1 Innledning	10
2.1.1 Panelvarianter	10
2.1.2 Indikeringsenheter.....	10
2.2 Betjeningspanel	11
2.3 Repeaterpanel BU-BV-420.....	12
2.3.1 Brannmannspanel	12
2.3.2 Informasjonspanel.....	13
2.4 Sløyfepaneler	14
2.4.1 Brannmannssløyfepanel BU-110	14
2.4.2 Informasjonssløyfepanel BV-110	14
2.5 Menyskjermen	15
2.5.1 Operatørpanelet	15
2.5.2 Sløyfepaneler BU-110 og BV-110	15
2.6 Justering av displayets kontrast og baklys	16
2.6.1 Kontrast.....	16
2.6.2 Baklys.....	16
2.7 Indikeringsenheter	17
2.7.1 Øvre del.....	17
2.7.2 Betjeningsseksjonen (nedre venstre del)	18
2.7.3 Betjeningsseksjonen (nedre høyre del).....	19
2.8 Betjeningsknappene	20
2.8.1 Betjeningspaneler (øvre og nedre del) / Brannmannspanel (øvre del).....	20
2.8.2 Informasjonspanel.....	24
2.9 Intern summer	25
2.9.1 Betjeningspanel BS-420/BS-430.....	25
2.9.2 Repeater-panel BU-BV-420	25
2.9.3 Brannmannssløyfepanel BU-110	25
2.9.4 Informasjonssløyfepanel BV-110	25
3. Funksjonsmodus	26
3.1 Innledning	26
3.2 Tilstander i driftsmodus	27
3.3 Alarmnivåer	27
3.4 Aksessnivåer	27
3.5 Konfigurerbare alarmpresentasjoner.....	28
3.6 Alarmpresentasjon med sone- og punkt-indikering (standard)	29
3.7 Alarmpresentasjon med soneindikering (valgfritt)	30
3.8 Hvordan vise punktinformasjon	31
3.9 Hvordan vise detaljert soneinformasjon	32
3.10 Aksjonssiffer i driftsmodus	33

3.11	Reaktivering av den interne summeren.....	34
3.12	Aktivere alarmorganer på nytt	34
3.13	Tilbakestille systemet	34
3.14	Utkobling av alarm (AlarmDisable).....	35
3.15	Undertrykket informasjon	35
3.16	Utkoblingskilder	35
	3.16.1 Oversikt	35
	3.16.2 Punktutkoblinger	36
	3.16.3 Andre enhetsutkoblinger	36
3.17	Alarmhåndtering - En typisk situasjon	37
3.18	Ulike typer deteksjonssoner	38
	3.18.1 Innledning.....	38
	3.18.2 Øyeblikkelig aktivering deteksjonssoner	38
	3.18.3 Koincidenshandling deteksjonssone	39
	3.18.4 Forsinket aktivering deteksjonssoner.....	40
	3.18.5 Forsinkede koincidens deteksjonssoner	42
	3.18.6 Solas deteksjonssoner	43
4.	Om "I tilfelle..."	44
5.	I tilfelle brannalarm.....	45
5.1	Indikeringer i tilfelle brannalarm	45
5.2	Handlinger som må utføres i tilfelle brannalarm.....	46
6.	I tilfelle brannalarm - med alarmforsinkelse	50
6.1	Indikasjoner - Brannalarm med alarmforsinkelse.....	50
6.2	Handlinger som må utføres - Brannalarm med alarmforsinkelse	51
7.	I tilfelle brannvarsling.....	55
7.1	Indikeringer i tilfelle brannvarsling	55
7.2	Handlinger som må utføres i tilfelle brannvarsling	56
8.	I tilfelle feil.....	58
8.1	Indikeringer i tilfelle feil	58
8.2	Handlinger som må utføres i tilfelle feil	59
9.	Menymodus.....	61
9.1	Hvordan du går inn i menymodus.....	61
9.2	Menymodus-skjermen	61
9.3	Knapper som brukes til å betjene menyen	62
9.4	Aksjonssiffer i menymodus	62
	9.4.1 Innledning.....	62
	9.4.2 Aksjonssiffer-tabell.....	62
9.5	Hvordan betjene i menymodus.....	63
9.6	Eksempel - Hvordan koble ut deteksjonssoner.....	63
	9.6.1 Bruke tastaturet til å legge inn tekst i innleggingsfeltet	64
	9.6.2 Bruke piltastene opp/ned i valgfeltet	65

10. Vis status.....	66
10.1 Innledning	66
10.2 Vis statusmeny	66
10.3 Vis status - Brannalarmer	67
10.4 Vis status - Brannvarslinger.....	68
10.5 Vis status - Feil	69
10.6 Vis status - Utkoblinger	70
10.7 Vis status - Deteksjonssoner i test	72
10.8 Vis status – Aktiverte utganger.....	73
10.9 Vis status – Aktive sensorer	75
10.10 Vis status – Olje & gass-undertrykte punkter	76
11. Koble ut	77
11.1 Generelt.....	77
11.2 Koble ut-menyen	77
11.3 Indikeringer på betjeningspanelet.....	78
11.4 Koble ut aktiverte / deaktiverte komponenter	78
11.5 Koble ut deteksjonssoner	78
11.6 Koble ut punkter	79
11.7 Koble ut brannalarmorganer.....	79
11.8 Koble ut utstyr for ekstern brannvarsling.....	79
11.9 Koble ut utganger	79
11.10 Koble ut utstyr for ekstern feilvarsling.....	80
11.11 Koble ut vertsenheter	80
11.12 Koble ut øyeblikkelig aktivering av utganger	80
11.13 Hvordan utføre kommandoer fra Koble ut-menyen.....	81
12. Koble inn	83
12.1 Generelt.....	83
12.2 Koble inn-menyen.....	83
12.3 Koble inn aktiverte / deaktiverte komponenter	84
12.4 Koble inn deteksjonssoner	84
12.5 Koble inn punkter.....	84
12.6 Koble inn alarmorganer	84
12.7 Koble inn utstyr for ekstern brannvarsling	85
12.8 Koble inn utganger	85
12.9 Koble inn utstyr for overføring av feil	85
12.10 Koble inn vertsenheter.....	85
12.11 Koble inn øyeblikkelig aktivering av utganger	85
12.12 Hvordan utføre kommandoer fra Koble inn-menyen.....	86
13. Systemmenyen.....	88
13.1 Innledning	88
13.2 Systemmenyen.....	88
13.3 Stille/endre dato og tid.....	89
13.4 Vise gjeldende programversjon.....	90
13.5 Hvordan gå inn i aksessnivå 3 / Angi passord	91
13.5.1 Innledning.....	91
13.5.2 Gå inn i aksessnivå 3	92
13.5.3 Gå ut av aksessnivå 3.....	92
13.5.4 Sette (eller endre) passord.....	93

13.6	Mate inn papir.....	94
13.7	Skifte språk.....	95
13.8	Initialisere brannalarmsystemet.....	96
13.9	Tillat aktivering.....	97
13.10	Dag/natt-timere.....	97
	13.10.1 Starte / stoppe automatisk drift dag / natt fra sentralen	97
	13.10.2 Overstyre automatisk dag/natt-drift fra sentralen	98
14.	Servicekommandoer	99
14.1	Innledning	99
14.2	Servicemeny.....	99
14.3	Testing.....	100
	14.3.1 Teste deteksjonssoner.....	100
	14.3.2 Teste utganger	105
14.4	Registrering av hendelser – Loggmenyen.....	113
	14.4.1 Hendelser	114
	14.4.2 Bruke Loggmenyen	115
	14.4.3 Logge Alle hendelser.....	117
	14.4.4 Loggoppsett-menyen.....	118
14.5	Sløyfekommandoer	123
	14.5.1 Koble ut sløyfe.....	123
	14.5.2 Koble inn sløyfe.....	124
14.6	Rapport.....	126
	14.6.1 SV-feil.....	126
	14.6.2 Forurensset	128
	14.6.3 SV rapporter til USB	129
	14.6.4 Vis SV rapportstatus	130
14.7	Oppgradering.....	131
	14.7.1 Oppgrader programvare.....	132
	14.7.2 Oppgrader Config.....	133
	14.7.3 Eksporter Config	134
	14.7.4 Eksporter Logg.....	135
	14.7.5 Se oppgraderingsstatus	136
	14.7.6 Tilbakestill systemet	137
14.8	Fjerntilgang.....	138
14.9	Dual Safety	139
	14.9.1 Overfør til primær / sekundær	139
14.10	Olje & gass-kommandoer.....	141
	14.10.1 Undertrykk punktaktivering	141
	14.10.2 Avbryt punktaktivering	143
	14.10.3 Sett alarmgrenser	145
	14.10.4 Få måleverdier.....	147
15.	Tillegg.....	149
15.1	Definisjoner.....	149
15.2	Sonekonsept.....	151
	15.2.1 Generelt.....	151
	15.2.2 Deteksjonssone.....	151
	15.2.3 Alarmsone	152
	15.2.4 Operasjonssone	152
	15.2.5 Eksempel på konfigurering	153
15.3	Aksjonssiffer-tabell - Driftsmodus.....	154
15.4	Menystruktur.....	156

1. Innledning

1.1 Om håndboken

Denne håndboken inneholder informasjon som er nødvendig for å betjene AutoSafe interaktivt brannalarmsystem, versjon 4. Håndboken inneholder informasjon som er nødvendig for å lese og tolke visuell og hørbar informasjon, og beskrivelse av systembetjening dekker alle paneler.

1.2 Leseren

Håndboken er beregnet for bruk av brannvesenet og personell som er ansvarlig for betjening av systemet. Vi forutsetter at leseren har nødvendig grunnleggende kunnskap om systemkonseptet og uttrykket sone, inklusive, *deteksjonssone*, *alarmsone* og *operasjonssone* (se Systembeskrivelse).

AutoSafe interaktivt brannalarmsystem består av ulike *komponenter*. Det er viktig at leseren blir kjent med disse, pluss de forskjellige uttrykkene og forkortelsene.

1.3 Komponenter

AutoSafe interaktivt brannalarmsystem består av følgende komponenter (EN-54) :

Komponent	Forkortelse	Beskrivelse	Ref.
Punkt	-	Detektor eller manuell melder.	A / D
Styrings- og indikeringsutstyr	c.i.e.	Utstyr som leverer strøm til, samt kvitterer og alarmsignaler fra detektorer. Indikerer en alarmtilstand hørbar eller synlig, pluss plassering.	B
Strømforsyning	-	Strømkilden for styrings- og indikeringsutstyr og for artikler som leveres med strøm fra slikt utstyr.	L
Alarmorganer	FAD	Utstyr som varsler brann, for eksempel en sirene eller visuell indikator.	C
Utstyr for ekstern brannvarsling	ALARMUTGANG	Utstyr som brukes til å rute et alarmsignal fra styrings- og indikeringsutstyr til en Fire Alarm Receiving Station (overføring til vaktentral for brannalarm).	E
Styring for brannvarslingsanlegg	FPE	En automatisk enhet som brukes til å aktivere brannvernutstyr etter å ha mottatt et signal fra styrings- og indikeringsutstyr (f.eks. brannslukkeutstyr, ventilasjonkontrollere).	G
Utstyr for overføring av feil	FEILUTGANG	Utstyr som brukes til å rute et feilvarselsignal fra styrings- og indikeringsutstyr til en feilvarsel mottaksstasjon.	J
Brannalarm mottaksstasjon	-	Et senter hvor de nødvendige brannbeskyttelsestiltak kan initieres fra når som helst.	F
Feil varsel mottaksstasjon	-	Et senter hvor de nødvendige korrigerende tiltak kan initieres fra.	K
Automatisk brannbeskyttelsesutstyr	-	Brannstyrings- eller brannslukkingsutstyr, for eksempel slukkeinstallasjon.	H

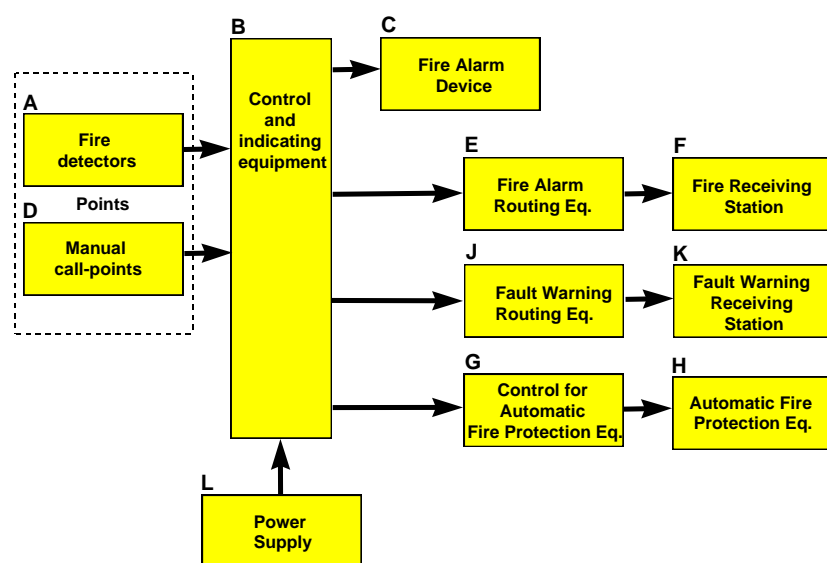

Merk:

Linjene som kobler de forskjellige komponentene i illustrasjonen indikerer informasjonsstrøm, og ikke fysiske sammenkoblinger.

Punkt G og H og noen andre punkter må muligens styres med en separat strømforsyning.

1.4 Referansedokumentasjon

Tabellen under viser en oversikt over den tekniske markedsdokumentasjonen for AutoSafe interaktivt brannalarmsystem, versjon 4.

Dokumentnavn	Delenummer	Filnavn
Systembeskrivelse	116-P-ASAFE-SYSTEMD/EN	asafesystemd_egb
Installasjonshåndbok	116-P-ASAFE-INSTALL/DN	asafeinstall_dgb
Igangkjøringshåndbok	116-P-ASAFE-COMMISS/EN	asafecommiss_egb
User Guide, Remote Access (kun engelsk)	116-P-ASAFE-REMOTEAC/EGB	asafereboteac_egb
Koble til sløyfeenheter	116-P-CONNECTLOOPUNIT/DN	connectloopunit_dgb
Betjeningshåndbok	116-P-ASAFE-OPERATE/FN	asafeoperate_fgb
Bruksanvisning	116-P-ASAFE-USERGUI/LN	asafeusergui_lgb
Veggskjema	116-P-ASAFE-WALLCHA/LN	asafewallcha_lgb
Menystruktur	116-P-ASAFE-MENUSTR/MN	asafemenustr_mgb
Datablad; Brannalarmsentral BS-420	116-P-BS420/CN	bs420_cgb
Datablad; Betjeningspanel BS-430	116-P-BS430/CN	bs430_cgb
Datablad; Repeaterpanel BU-BV-420	116-P-BUBV420/CN	bubv420_cgb
Datablad; Kontroller BC-420	116-P-BC420/CN	bc420_cgb
Datasheet; Controller Unit Rack BC-440	116-P-BC440/CN	bc440_cgb
Datasheet; Power Cabinet BP-405	116-P-BP405/CN	bp405_cgb
Datablad; Strømskap BP-405	116-P-BP405/CN	bp405_cgb
Datablad; Kraftenhet BPS-405	116-P-BPS405/CN	bps405_cgb
Datablad; Kraftenhet BPS-410	116-P-BPS410/CN	bps410_cgb
Datablad; AutoKeeper BN-180	116-P-BN180/CN	bn180_cgb
Datablad; Controllerenhet Rack BC-440	116-P-BC440/CN	bc440_cgb

2. Oversikt over panelet

2.1 Innledning

2.1.1 Panelvarianter

Brukergrensesnittet og driften av brannalarmsentralen BS-420 og betjeningspanelet BS-430 er identisk. Derfor refereres det til panelet som *betjeningspanelet* i hele denne håndboken (se kapittel 2.2).

Repeaterpanelet BU-BV-420 fungerer både som brannmannspanel og informasjonspanel.

Brannmannspanelet er identisk med den *øvre delen* til betjeningspanelet (se kapittel 2.3).

Informasjonspanelet fungerer kun som en *indikeringseenhet*. LED-indikatorene er de samme som dem på den *øvre delen* av betjeningspanelet, men dette panelet har ulike knapper (se kapittel 2.3.2).

I tillegg har AutoSafe standard sløyfepaneler; brannmannssløyfepanel BU-110 og informasjonssløyfepanel BV-110. Funksjonaliteten/betjeningen (indikatorer) for disse er, med få unntak, lik brannmannspanelet, henholdsvis informasjonspanelet.

Brannalarmsentralen er tilgjengelig i tre forskjellige varianter, spesielt utformet for landmarkedet (BS-420), det maritime markedet (BS-420M) og det petrokjemiske olje- og gassmarkedet BS-420G).

Funksjonalitet:

BS-420M, BS-420G- og BS-420G2-versjonen tilfredsstiller kravene iht. SOLAS deteksjonssløyfer.

Kun BS-420G og BS-420G2-versjonen støtter PowerLoop (Autronica sin sløyfekommunikasjonsprotokoll for høystrøms gass- og flammedetektorer)

Navn på indikatorer/knapper:

Navn på indikatorer og knapper er med få unntak identisk for alle versjoner. Se beskrivelse i dette kapitlet.

2.1.2 Indikeringsenheter

Under normal drift lyser alltid strømindikatoren fast grønt når strømmen er PÅ.

Bortsett fra dette, er kun indikatorer som er relevante for den aktuelle tilstanden synlige. Hvis det f.eks. foreligger en feil, vil feilindikatoren ha et gult lys.

2.2 Betjeningspanel

All alarmhåndtering og systemegenskaper kan konfigureres, styres og overvåkes fra betjeningspanelet (*Brannalarmsentral BS-420 / Betjeningspanel BS-430*).

Hvert betjeningspanel er tilordnet til én *operasjonssone* (se "Sonedefinisjoner" i vedlegget). Relativt til sin egen sone, er et betjeningspanel *lokalt*, mens det er *eksternt* for operasjonssonene som ikke er omsluttet av den lokale sonen. Alle hendelser og handlinger som oppstår i en bestemt operasjonssone må håndteres fra et *lokalt* betjeningspanel.

Betjeningspanelet viser informasjon om hendelser som inntreffer i alle operasjonssoner. Type hendelser og detaljnivået til den gitte informasjonen avhenger imidlertid av hvilken operasjonssone informasjonen er knyttet til. Lokale paneler vil liste opp alle deteksjonssoner i brannalarmstatus. Eksterne betjeningspaneler vil kun liste opp eksterne alarmer, og fungere som "kun indikerings"-enheter.

Betjeningspanelet består av to hoveddeler. Den øvre delen, og den nedre delen som er *betjeningsdelen*.

Standardversjonen for landmarkedet er vist nedenfor (BS-420).



2.3 Repeaterpanel BU-BV-420

Repeaterpanelet BU-BV-420 fungerer både som brannmannspanel og informasjonspanel.

Innstillinger på en dip-bryter bestemmer type panel. Hver paneltype er beskrevet i de følgende kapitlene.

2.3.1 Brannmannspanel

Brannmannspanelet skal gi informasjon som er knyttet til brannalarmer i den relevante *operasjonssone*, og la brannvesenet betjene brannalarmene. Panelet er identisk med den *øvre delen* på betjeningspanelet.

Panelet brukes til å avstille og reaktivere sirener og til å tilbakestille brannalarmer innenfor en definert operasjonssone.

Hvert panel er tilordnet én operasjonssone. Et panel er lokalt i forhold til sin egen sone, mens det er eksternt i forhold til alle andre operasjonssoner.

Alle hendelser og handlinger som oppstår i en bestemt operasjonssone må håndteres fra et lokalt panel.

Hele systemet kan tilbakestilles fra dette panelet, forutsatt at panelets forhold til operasjonssonen er definert på denne måten.

Panelet viser informasjon om brannalarmer som inntreffer i alle operasjonssoner. Detaljnivået til den gitte informasjonen avhenger imidlertid av hvilken operasjonssone informasjonen er knyttet til.

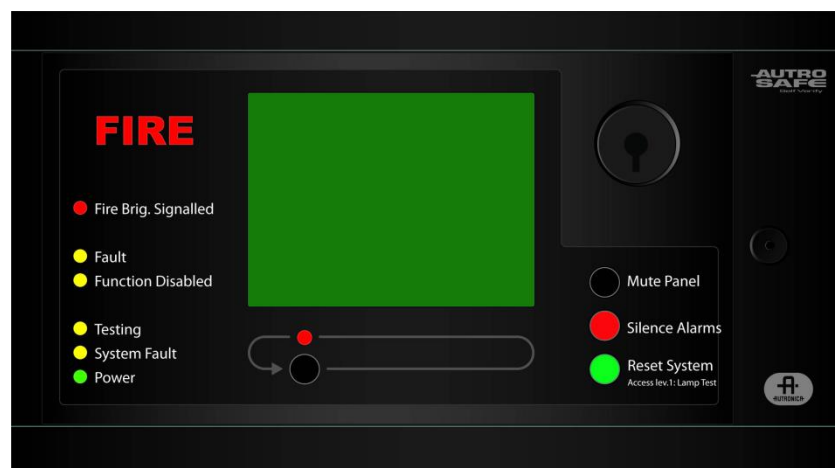

2.3.2 Informasjonspanel

Informasjonspanelet skal gi tilleggsinformasjon som er knyttet til den(de) definerte *operasjonssonen(e)*. LED-indikatorene er de samme som dem på den øvre delen av betjeningspanelet, men panelet har andre knapper.

Informasjonspaneler distribueres i systemet for å gi generelle offentlig informasjon knyttet til brannalarmsituasjoner. Panelene fungerer kun som *indikeringsenhet*.

Panelet kan vise minimumsinformasjon om brannalarmer, advarsler, feil, deaktiveringer og tester. Ingen flere detaljer er tilgjengelig. Hver tilstand presenteres i et separat tilstandsvindu, kun i *én* modus.



2.4 Sløyfepaneler

2.4.1 Brannmannssløyfepanel BU-110

Fra brannmannssløyfepanelet er det mulig å avstille panelets interne summer, avstille klokker etc. og tilbakestille systemet. Kun alarmer er vist i displayet.

Det er mulig å konfigurere panelet (ved hjelp av konfigurasjonsverktøyet) til å vise i en alarmsituasjon enten både deteksjonssoner og punktinformasjon, eller kun deteksjonssoner.

Kun punkter i alarm vises i displayet. Feil og utkoblinger vises ved hjelp av LED-indikatorer. Det totale antallet alarmer i systemet vil alltid vises. Ved bruk av «Flere Alarmer»-knappen, er mulig å bla gjennom og se detaljert informasjon av de 64 første alarmer (eller de første 32 alarmer dersom panelet er konfigurert til å vise både deteksjonssoner og punktinformasjon).



2.4.2 Informasjonssløyfepanel BV-110

Informasjonssløyfepanelet BV-110 fungerer kun som en indikeringsenhet. Den viser detaljert informasjon some er relatert til den(de) definerte operasjonssonen(e).

Det er mulig å konfigurere panelet (ved hjelp av konfigurasjonsverktøyet) til å vise i en alarmsituasjon enten både deteksjonssoner og punktinformasjon, eller kun deteksjonssoner.

Ved bruk av «Flere Alarmer»-knappen, er mulig å bla gjennom og se detaljert informasjon av de 64 første alarmer (eller de første 32 alarmer dersom panelet er konfigurert til å vise både deteksjonssoner og punktinformasjon).

Panelet kan lagre opp til 6 feil og 6 utkoblinger. Det totale antallet feil og utkoblinger i systemet vil alltid vises, men det er mulig å bla gjennom og se detaljert informasjon av de 6 første feil og utkoblinger (vha. knappen «Flere hendelser»).



2.5 Menyskjermen

2.5.1 Operatørpanelet

Dette kapitlet omhandler BS-420 / BS-430-panels, samt BU-BV-420-paneler.

Under normal drift er bakgrunnsbelysningen på menyskjermen alltid på. Displayet har 16 linjer på 40 tegn. Skjermen er delt inn i flere skjermvinduet som viser forskjellig informasjon.

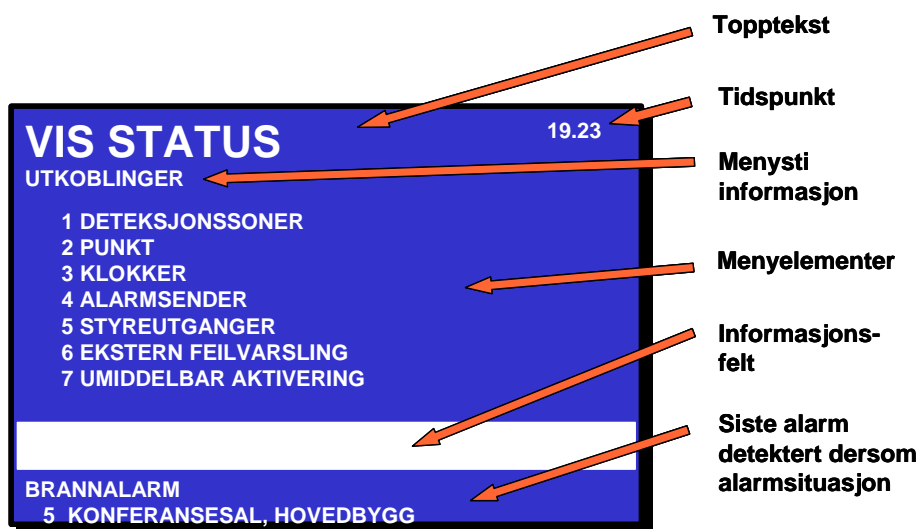

2.5.2 Sløyfepaneler BU-110 og BV-110

Under normal drift er bakgrunnsbelysningen på menyskjermen alltid på.

Displayet har 8 linjer på 40 tegn.

Øverste linjen viser overskriften, for eksempel ALARMER, og det totale antallet alarmer indikeres på høyre side (invertert). De neste 6 linjene viser alarmer, inkludert den siste alarmer (linje 7). Linje 8 viser bunnteksten, «Aksessnivå 1» (invertert).

2.6 Justering av displayets kontrast og baklys

2.6.1 Kontrast

Kontrasten på displayet kan justeres (gjelder betjeningspaneler BS-420 / BS-430 med programvareversjon 4.8.0 og senere, og Repeaterpanel BU-BV-420).

- Kontrasten økes ved å holde ned Flere hendelser-knappen samtidig som man trykker på den røde Avstill alarm-knappen (eller Neste vindu-knappen).
- Kontrasten reduseres ved å holde ned Flere hendelser-knappen samtidig som man trykker på den grønne Tilbakestill system-knappen.

2.6.2 Baklys

Baklyset kan justeres (gjelder betjeningspaneler BS-420 / BS-430, Repeaterpanel BU-BV-420 og sløyfepaneler BU-110 og BV-110).

Betjeningspaneler BS-420 / BS-430, Repeaterpanel BU-BV-420:

For å kunne justere baklyset kan det være nødvendig å gjøre en liten forberedelse, avhengig av om baklyset har blitt justert tidligere eller ikke.

- Trykk og hold nede Avstill Summer-knappen, samtidig som man trykker den grønne Tilbakestill system-knappen gjentatte ganger

Når baklyset reduseres under et bestemt nivå vil displayet inverteres (hvite bokstaver på svart bakgrunn), og motsatt, når baklyset økes over et bestemt nivå vil bokstavene endres til svart på hvit bakgrunn. Ved normal drift vil baklyset automatisk justeres i forhold til lysforholdene (dersom dette er konfigurert: «Automatic Backlight ON/OFF»).

Dersom baklyset endres med en gang, er det ikke nødvendig å gjøre noen forberedelser, og man kan redusere eller øke baklyset som beskrevet nedenfor.

- Dersom ikke, trykk og hold nede Avstill Summer-knappen samtidig som man trykker den grønne Tilbakestill system-knappen inntil baklyset endres

Nå kan man justere baklyset som følger:

- For å øken baklyset, trykk og hold nede Avstill Summer-knappen samtidig som man trykker den røde Avstill alarm-knappen
- For å redusere baklyset, trykk og hold nede Avstill Summer-knappen samtidig som man trykker den grønne Tilbakestill system-knappen

Sløyfepaneler BU-110 og BV-110:

- Man kan skifte mellom sterkt og svakt baklys ved å dekke til lyssensoren med en finger, samtidig som man holder nede Avstill alarm-knappen i 5 sekunder inntil man hører et lydsignal (aksessnivå 1)

2.7 Indikeringsenheter

Legg merke til at det er flere nasjonale/markedsvarianter av dette panelet (BS-420/BS-420M/BS-420G/BS-420G2).. Indikeringsenheter som er vist i denne håndboken tar for seg indikeringsenheter for standardpanelet BS-420.

2.7.1 Øvre del

● **BRANN (/ ALARM)**

Den røde brannindikatoren viser at én eller flere deteksjonssoner innenfor operasjonssonen til betjeningspanelet befinner seg i alarmstatus.

- **Blinkende rødt lys:**
Ved brannalarm. Alarmorganer (FAD) er fortsatt i aktiv status.
- **Fast rødt lys:**
Alle FAD som er aktivert av brannalarmtilstanden har vært deaktivert ved at man har betjent Avstill alarmer-knappen. Styrings- og indikeringsutstyret er fortsatt i brannalarmtilstand.

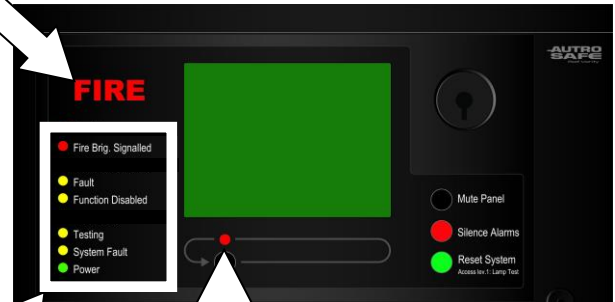

● **Brannv. varslet (/ Ekstern Utg. Akt.)**

Fast rødt lys når meldingen er sendt til brannvesenet.

● **Feil**

Den gule feilvarsel-indikatoren viser at det foreligger en feil innen operasjonssonen til betjeningspanelet.

- **Blinkende lys**
Ikke kvitterte feilvarsler eksisterer.
- **Fast lys**
Alle feilvarsler er kvittert.

● **Funksjon utkoblet**

Fast gult lys når én eller flere av følgende komponenter innenfor operasjonssonen til betjeningspanelet befinner seg i deaktivert status:

- funksjon forsinket
- individuelle punkter
- deteksjonssoner
- alarmsoner
- Alarmorganer, Utstyr for ekstern brannvarsling, brannslukkeutstyr og Utstyr for overføring av feil.

● **Testing**

Fast gult lys når én eller flere deteksjonssoner innenfor operasjonssonen til betjeningspanelet er satt manuelt til testtilstand.

● **Systemfeil**

Fast gult lys når det eksisterer en *systemfeil* innenfor operasjonssonen til betjeningspanelet.

● **Strøm**

Fast grønt lys når strømmen er PÅ.

● **Flere hendelser**

Ved flere enn én alarm.

Den røde Flere hendelser-indikatoren viser at flere deteksjonssoner innenfor en operasjonssone er i brannalarmstatus.

- **Blinkende rødt lys:**
Ved brannalarm. Alarmorganer (FAD) er fortsatt i aktiv status.
- **Fast rødt lys:**
Avstill alarmer-knappen er trykket. Alle FAD-er som er aktivert av brannalarmen, er ikke aktive lenger. Styrings- og indikeringsutstyret er fortsatt i brannalarmtilstand.

Legg merke til at navnet på følgende indikatorer for brannmannsløfepanelet avviker noe ift. brannmannspanelet:
«**Brannv. Varslet**» er «**Alarmsignal aktivert**»
«**Test**» er «**Testing**»

2.7.2 Betjeningsseksjonen (nedre venstre del)

Gjelder betjeningspaneler BS-420 / BS-430.

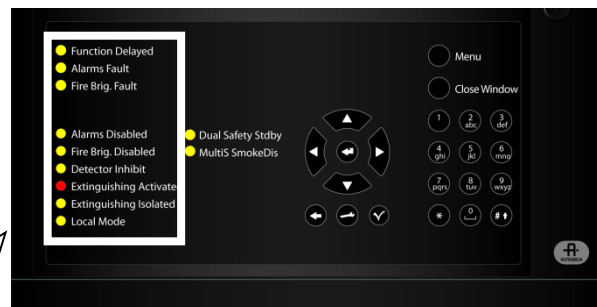

● Funksjon forsinket

Fast gult lys indikerer at *Immediate Output Actioning* er deaktivert (manuell drift i menymodus), dvs. en forsinket periode er aktiv for alarmorganer (FAD) eller utstyr for ekstern brannvarsling (FARE). Kan konfigureres.

● Alarm Feil

Gult lys når det er feil på en eller flere audiovisuelle enheter (FAD). *Feil*indikatoren vil også ha gult lys. Blinkende (ikke kvittert) / Fast (kvittert).

● Brannv. Feil (/ Ekstern Utg. Feil))

Gult lys når en feil er detektert på utstyr for ekstern brannvarsling (FARE). *Feil*indikatoren vil også ha gult lys. Blinkende (ikke kvittert) / Fast (kvittert).

● Alarm Utkoblet

Fast gult lys når én eller flere alarmorganer er deaktivert. Indikatoren *Funksjon utkoblet* har også fast gult lys.

● Brannv. Utkoblet (/Ekstern Utg. Utkoblet)

Fast gult lys når signalet til utstyret for ekstern brannvarsling (FARE) er deaktivert. Indikatoren *Funksjon utkoblet* har også fast gult lys.

● Detector Inhibit

(Kun engelsk navn på indikator). Fast gult lys dersom en eller flere punkter er "hindret".

● Extinguishing Activated

(Kun engelsk navn på indikator.). Fast rødt lys dersom det er bekreftet at slukkemiddel er utløst.

● Extinguishing Isolated

(Kun engelsk navn på indikator.). Fast gult lys dersom FIELD OVERRIDE SWITCH for slukkemiddel er overprøvd. Indikatoren *Funksjon utkoblet* vil også lyse med et gult fast lys.

● Local Mode

(Kun engelsk navn på indikator). Blinkende gult lys dersom kontakten med presentasjonssystemet er brutt. Indikatoren *Feil* vil også blinke og en feilmelding vil vises. Når feilmeldingen er akseptert, vil begge indikatorene lyse med et fast gult lys. Dersom en forbindelse er brutt men reparert igjen vil en feilmelding vises, og feilmeldingen og begge indikatorene vil blinke inntil feilen er akseptert, hvorpå begge indikatorene vil slås av og feilen tilslutt forsvinne.

2.7.3 Betjeningsseksjonen (nedre høyre del)

Gjelder betjeningspaneler BS-420 / BS-430.



● Dual Safety Stdby

(Kun engelsk navn på indikator, og kun relevant i systemer som benytter "Dual Safety"-konseptet; et system med redundant sløyfekontroll som består av et primært og sekundært system.

- Fast gult lys:
Panelet er i *standby-modus*, mao., panelet kontrollerer ikke deteksjonssløyfene. Panelet i det andre systemet kontrollerer deteksjonssløyfene og er i aktiv modus.
- Blinkende lys: panelet kontrollerer ikke alle deteksjonssløyfene/sløyfeenheter, og/eller sløyfekontrollen er i ferd med å overføres.

● MultiS SmokeDis

MultiSensor-detektoren har både røyk- og varmedeteksjon. Røykdeteksjonen kan kobles ut slik at kun varmedeteksjon gjelder. Indikatoren har følgende virkemåte:

- Fast gult lys:
Røykdeteksjonen er utkoblet.

● Active Sensors

Denne indikatoren gjelder konfigurasjoner med viftekontrollfunksjonalitet.

- Fast gult lys:
Når minst en «røyksensor» detekterer røyk.

2.8 Betjeningsknappene



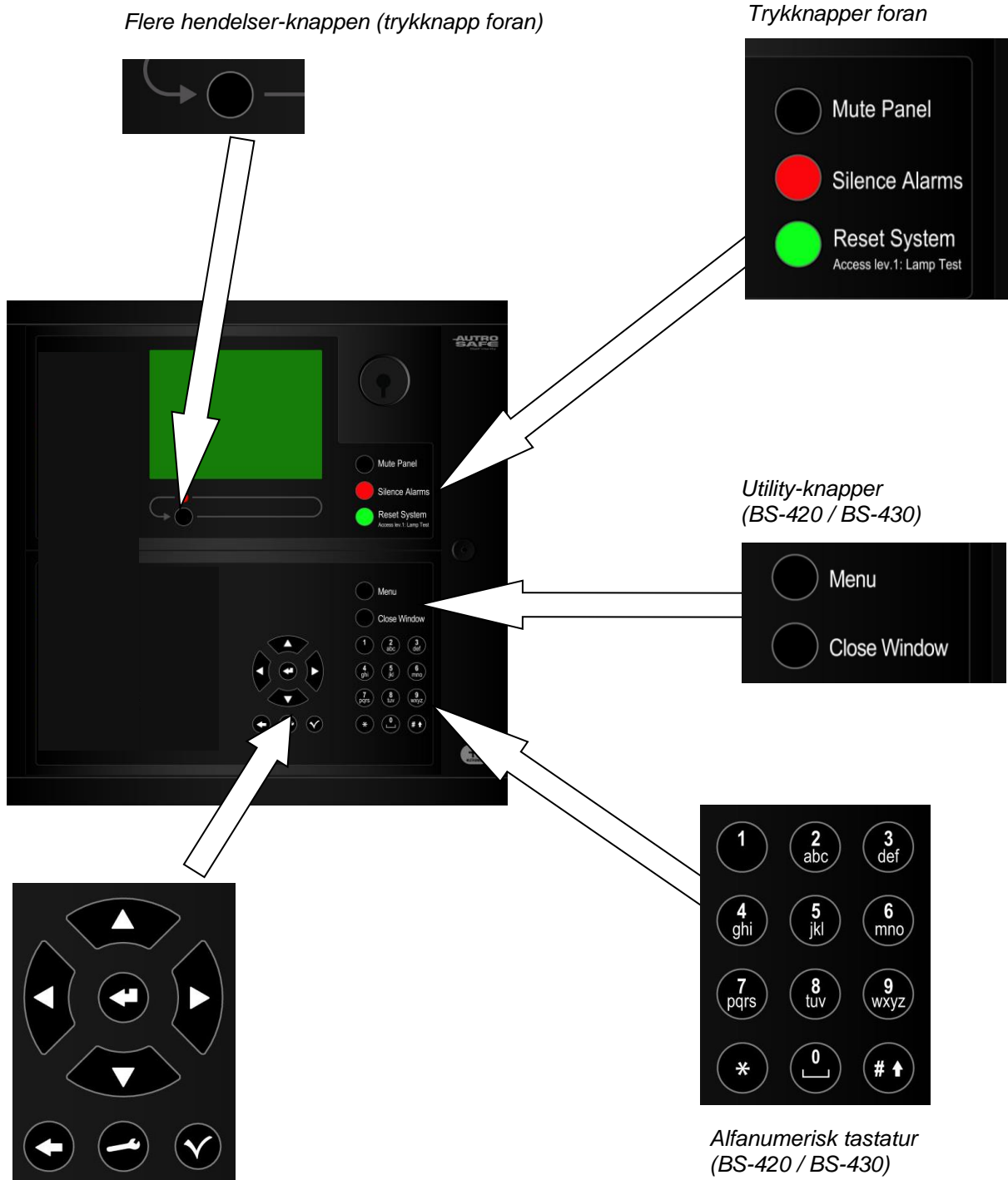

2.8.1 Betjeningspaneler (øvre og nedre del) / Brannmannspanel (øvre del)

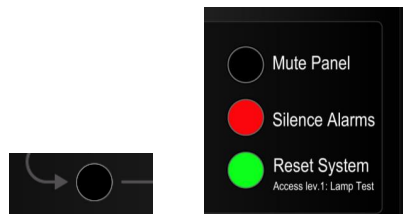

Betjeningsknapper
(BS-420 / BS-430)

2.8.1.1 Trykknapper foran





Trykknapper foran			
Knapp		Tilordning	Aksessnivå
	Avstill summer (svart)	Brukes til å avstille sentralen. Tidsavbrudd. (Brannmannssløyfepanel: Bakgrunnsbelysningen kan endres fra høy til lav og omvendt ved å holde knappen nede for 5 sekunder inntil en lyd høres (aksessnivå 1).	1
	Avstill alarmer (rød)	Brukes til å avstille klokker/lygivere (FAD) og får lamper til å lyse fast. Tidsavbrudd.	2
	Tilbakestill system (grønn)	Gjelder betjeningspanel og Repeaterpanel BU-420 (definert som et brannmannspanel). Brukes til å tilbakestille systemet. I tillegg kan det utføres en lampetest ved å trykke og holde tilbakestillingsknappen inne i minst 5 sekunder. Lampetesten utføres i aksessnivå 1 (uten å bruke nøkkel).	2
	Flere hendelser (svart)	Brukes til å bla nedover blant hendelser i det gjeldende aktive vinduet (bla side for side). Kun mulig hvis det er flere alarmer enn det som vises i vinduet.	2

2.8.1.2 Utility-knapper

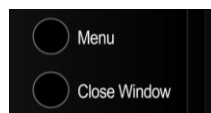
Gjelder betjeningspaneler BS-420 / BS-430.





Utility-knapper		
Knapp		Tilordning
	Meny (svart)	Brukes til å skifte mellom driftsmodus og menymodus. Driftsmodus (betjen knappen) >> Menymodus (betjen knappen eller time-out) >> Driftsmodus.
	Lukk vindu (svart)	Brukes til å gå bakover ett nivå / vise forrige bilde hvis displayet ikke viser informasjon på toppnivået.

2.8.1.3 Alfanumerisk tastatur

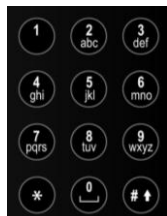
Det alfanumeriske tastaturet (brannalarmpaneler/betjeningspaneler) omfatter tallene 1 til 9, bokstavene a til z og andre funksjonstaster (se tabell nedenfor). Gjelder betjeningspaneler BS-420 / BS-430.







Alfanumerisk tastatur		
Knapp		Tilordning
	Stjerne-tast (asterisk-tast)	<i>Støttes ikke ennå.</i> Tast for spesialtegn.
	0 Mellomromstast	Tallet 0. Brukes for å legge inn et mellomrom mellom ord.
	Nummertegn-tast / pund-tast Pil opp	<i>Støttes ikke ennå.</i> Brukes til å skifte mellom bokstaver og tall. <i>Støttes ikke ennå.</i> Brukes til å skifte mellom store og små bokstaver.

2.8.1.4 Betjeningsknapper

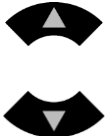

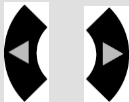

Gjelder betjeningspaneler BS-420 / BS-430.

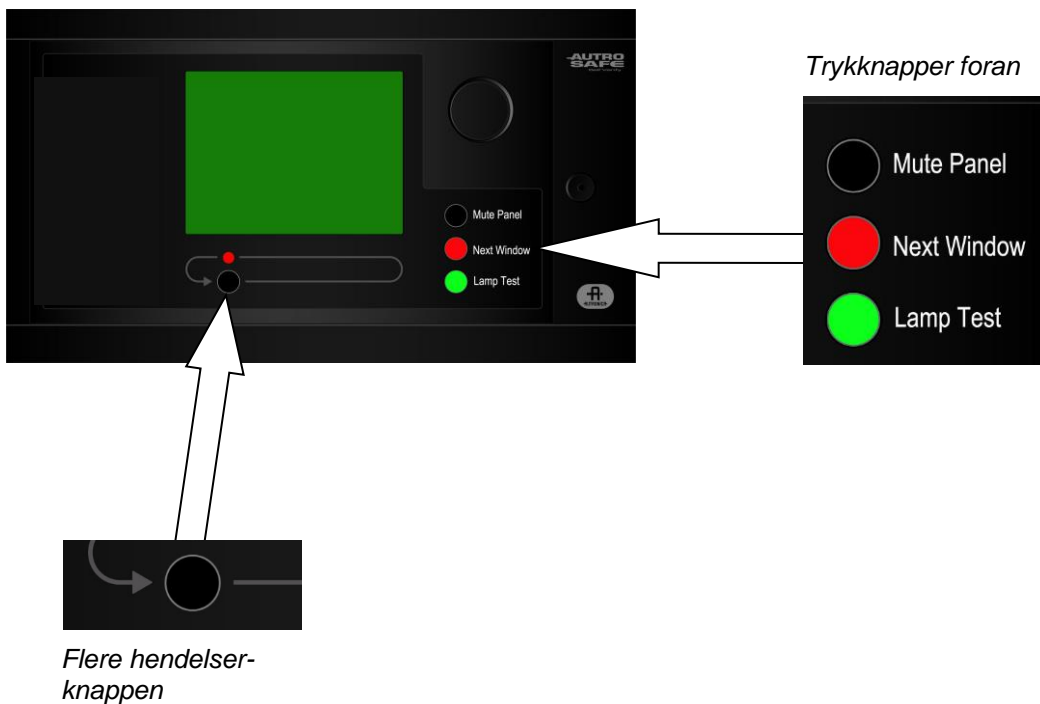

Betjeningsknapper		
Knapp	Når tilgjengelig (modus)	Beskrivelse
 Enter	Når markøren er på et listepunkt	Egenskapene til en valgt enhet vises. Den valgte menysiden i displayet vises hvis punktet er en undermeny. Aksepterer den valgte funksjonen hvis punktet er en funksjon. Hvis man trykker og holder denne knappen nede mer enn 5 sekunder, kommer du til menymodus.
	Når markøren befinner seg på et punkt i en enkelt valgliste.	Brukes til å velge/godkjenne et valg (parameter) eller retur.
 Opp/ned pilknapper		Brukes til å bla linjer opp eller ned. Brukes til å endre numeriske verdier.
 Tilbake / Avbryt		Brukes til å slette et innlagt tegn (Tilbake).
 Venstre/høyre pilknapper		<i>Støttes ikke ennå.</i> Brukes til å bla til venstre eller høyre. Brukes til å markere tekst for kopier, klipp ut, osv.
 Velg		<i>Støttes ikke ennå.</i>
 Funksjon		<i>Støttes ikke ennå.</i>

2.8.2 Informasjonspanel



Trykknapper foran			
Knapp		Tilordning	Aksessnivå
	Avstill summer (svart)	Brukes til å avstille sentralen, dvs. avstille den interne summeren. Tidsavbrudd. (Informasjonssløyfepanel: Bakgrunnsbelysningen kan endres fra høy til lav og omvendt ved å holde knappen nede for 5 sekunder inntil en lyd høres (aksessnivå 1).	1
	Neste vindu (rød)	Brukes får å gå til vinduet med neste tilstand (kun vinduer med aktiv informasjon vises). Når alle vinduene er vist, vises det første vinduet. Når et tidsavbrudd pga. ingen betjening inntreffer, vises vinduet med høyeste prioritet.	1
	Lampetest (grønn)	Brukes til å teste LED-indikatorene. Alle indikatorer lyser i 5 sekunder, og LCD-displayet viser et mønster for å verifisere alle piksler (blir helt hvit, deretter helt svart).	1
	Flere hendelser (svart)	Brukes til å bla sider med informasjon knyttet til det valgte tilstandsvinduet, hvis det ikke er flere hendelser enn skjermen kan vise.	1

2.9 Intern summer

Alle paneler er utstyrt med en summer som aktiveres ulikt avhengig av type panel. Se de neste kapitler for informasjon om oppførselen til summeren for de ulike panelene.

Hver tilstand kan sitt eget *lydmønster*. Hvis mer enn én tilstand eksisterer samtidig, vil statusen til panelet og summersignalet vil gjenspeile tilstanden med høyest prioritet.

Generelt kan summeren avstilles ved å trykke *Avstill summer*-knappen.

Hvis årsaken til summersignalet fortsatt eksisterer, vil summeren aktiveres på nytt etter en tid som er definert på forhånd.

2.9.1 Betjeningspanel BS-420/BS-430

Den interne summeren på BS-420/BS-430 aktiveres i følgende tilfeller:

- Systemfeil
- Feil
- Alarm
- Prealarm
- Tidligvarsel

2.9.2 Repeater-panel BU-BV-420

Den interne summeren på BU-BV-420-panelet (konfigurert med brytere som enten et brannmannspanel eller informasjonspanel) aktiveres i følgende tilfeller:

- System Fault
- Alarm

2.9.3 Brannmannssløyfepanel BU-110

Den interne summeren på BU-110-panelet aktiveres i følgende tilfeller:

- Alarm
- Intern systemfeil
- Kommunikasjonsfeil

2.9.4 Informasjonssløyfepanel BV-110

Den interne summeren på BV-110-panelet aktiveres i følgende tilfeller:

- Alarm
- Feil
- Intern systemfeil
- Kommunikasjonsfeil

3. Funksjonsmodus

3.1 Innledning

Betjeningspanelet kan enten være i *driftsmodus* eller *menymodus*.

Når ingen betjener sentralen og ingen knapp er trykket, vil sentralen alltid være i *Driftsmodus*.

Displayet kan se ut som følger i sentralens tomgangsstatus.

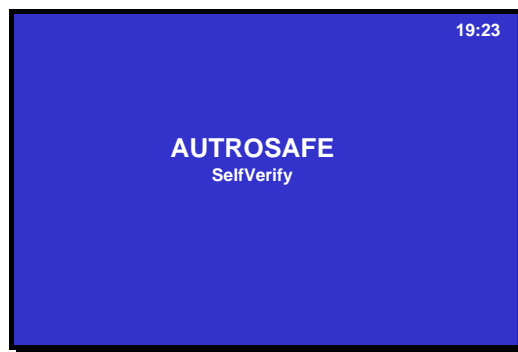

Legg merke til at en alarm, en utkobling, test eller feil *alltid* indikeres i displayet når slike hendelser inntreffer.

MERK:

Alle hendelser som kan oppstå eksisterer i driftsmodus. All håndtering av hendelser, dvs. *Avstill alarmer, Kvitter og Tilbakestill system* skjer i driftsmodus.

Man kan legge inn *driftsmodus* på to forskjellige måter.

- utgangsmodus (oppstart) - tomgangsstatus
- når man trykker menyknappen i menymodus, slik at man kan gå ut av menymodus fra alle menynivåer

3.2 Tilstander i driftsmodus

I driftsmodus kan systemet være i *stille* tilstand (lavest prioritet), eller systemet kan befinne seg i én eller en hvilken som helst kombinasjon av følgende *tilstander*:

- brannalarmtilstand (høyest prioritet)
- brannvarslingstilstand (*inklusive* forvarsel og tidligvarsel)
- feilvarslingstilstand
- utkoblingstilstand
- testtilstand

3.3 Alarmnivåer

En detektor kan signalisere forskjellige alarmnivåer som indikerer mengden røyk eller gass som er til stede for øyeblikket. Disse er;

- Brannalarmnivå (høyest prioritet)
- Brannvarsling, *inklusive*:
 - Forvarselnivå
 - Tidligvarsel

Alltid når en detektor detekterer en overgang fra ett alarmnivå til et annet, rapporteres denne hendelsen til systemet som et Tidligvarsel-, Forvarsel eller Brannalarmsignal, som i sin tur vil initiere riktige handlinger.

3.4 Aksessnivåer

Alle brukergrensesnittkontroller er klassifisert som å tilhøre ett av de fire ulike aksessnivåene beskrevet under:

Aksessnivå	Tilgangshjelp	Beskrivelse
1	Ingen nøkkel eller passord er nødvendig.	Tilgjengelig for alle og enhver. Alle påbudte indikeringer er synlig i aksessnivå 1 uten manuell innblanding på forhånd.
2	Tilgang med nøkkel. 	Tilgjengelig for personer som har spesifisert ansvar for sikkerheten.
3	Passordbeskyttet.	Tilgjengelig for personer som er opplært og autorisert for å foreta rekonfigurering av anleggsspesifikke data og vedlikehold iht. produsentens instruksjoner.
4	Mekanisk verktøy.	Tilgjengelig av personer som utfører reparasjonsarbeid og skifter firmware.

3.5 Konfigurerbare alarmpresentasjoner

Alarmpresentasjonen kan konfigureres. Som standard presenteres alarmer med både soneindikering (deteksjonssoner) og punktindikering. Et alternativ er kun soneindikering, hvor man kan vise punktinformasjon ved å trykke på en knapp (Direktetast 1: Vis punkter).

Kapittel 3.6 tar for seg standard presentasjon av alarmer.

Kapittel 3.7 og 3.8 tar for seg den valgfrie alarmpresentasjonen (soneindikering).

Den valgfrie alarmpresentasjonen med soneindikering brukes i håndboken.

De forskjellige *hendelsene*, for eksempel "I tilfelle alarm" presenteres i driftmodus.

3.6 Alarmpresentasjon med sone- og punkt-indikering (standard)

Som standard presenteres alarmer med både soneindikering og punktindikering.

"BRANNALARMER" er markert i øverste venstre hjørne av displayet.

I eksemplet under avgir en optisk røykdetektor i "Hovedbygning utstillingsrom 1. etasje" (1 sone) et alarmsignal.



En manuell melder i resepsjonsområdet aktiveres. Til sammen 2 alarmer fra 2 ulike soner vises nå i displayet.

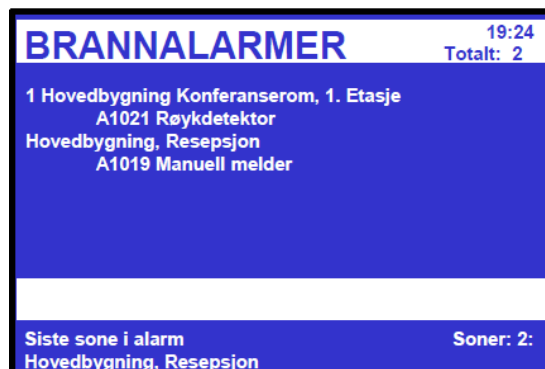

Varmedektoren i "Hovedbygning utstillingsrom 1. etasje" avgir et alarmsignal. Til sammen 3 alarmer fra 2 soner vises i displayet.



3.7 Alarmpresentasjon med soneindikering (valgfridd)

Legg merke til at den valgfrie alarmpresentasjonen med soneindikering brukes i håndboken.

BRANNALARMER for eksempel vises markert i øverste venstre hjørne av displayet.

Eksemplet under viser en situasjon hvor tre soner er i alarmstatus. Totalt antall soner i alarm vises i øverste høyre hjørne.

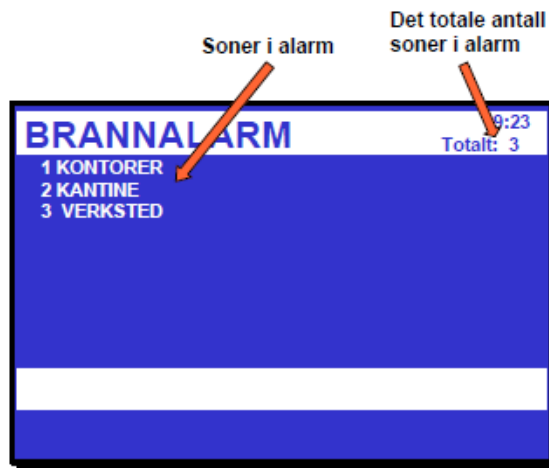

3.8 Hvordan vise punktinformasjon

Legg merke til at den valgfrie alarmpresentasjonen med soneindikering brukes i håndboken. Standard alarmpresentasjon gir både sone- og punktinformasjon.

For å kunne velge blant *deteksjonssoner i alarm*, for eksempel, "I tilfelle brannalarm", trykker du ganske enkelt ENTER-knappen. Nå kan du bruke pil opp/ned for å velge ønsket sone.

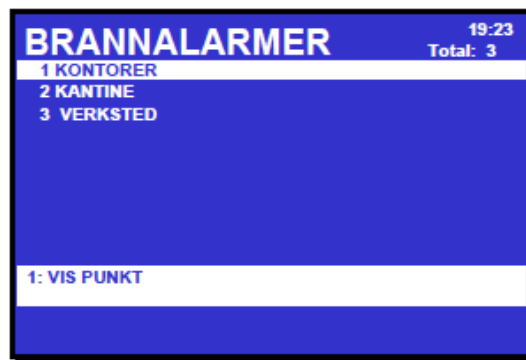

For å vise *punkter i alarm* for sonen du har valgt (markert), trykker du ganske enkelt siffer 1 (VIS PUNKTER, se *Aksjonssiffer*, 3.10), og følgende skjermbilde kommer fram (eksempel):

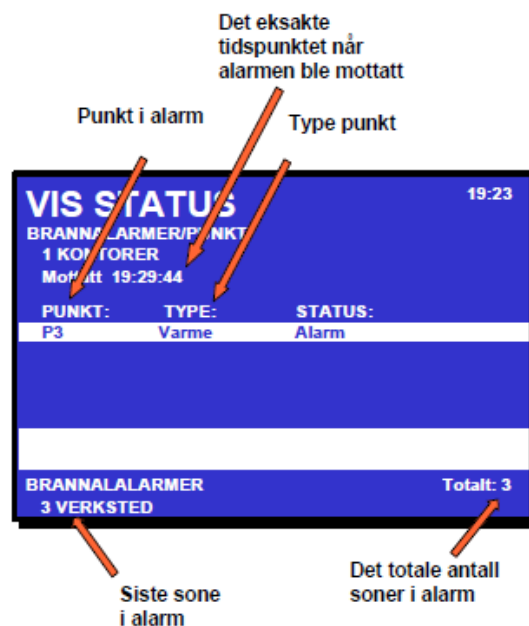

Her (*i dette eksemplet*) kan du vise punktene i alarm og type punkt (detektortype, manuell melder). Pilknappene brukes til å bla opp og ned i listen med punkter.

Knappen Lukk vindu brukes til å gå ett trinn bakkover (når som helst).

MERK: Hvis du har lagt inn VIS STATUS for å få informasjon om punkter i alarm, må du trykke knappen Lukk vindu for å gå inn i driftsmodus igjen for å aktivere Avstill alarmerknappen og nullstillingsknappen.

3.9 Hvordan vise detaljert soneinformasjon

Legg merke til at den valgfrie alarmpresentasjonen med soneindikering brukes i håndboken. Standard alarmpresentasjon gir både sone- og punktinformasjon.

For å kunne velge blant soner i alarm, feil eller teststatus, trykker du ganske enkelt på ENTER-knappen. Nå kan du bruke knappene pil opp/ned for å velge ønsket sone (i dette eksemplet *Brannalarmer*).

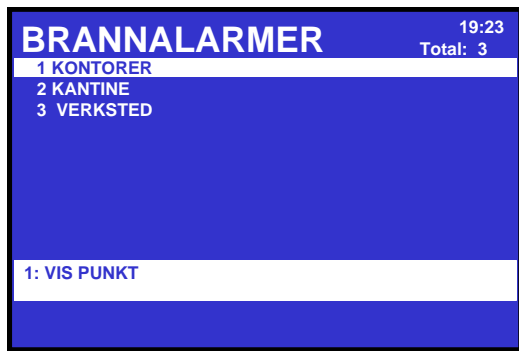

For å vise *detaljert soneinformasjon* for sonen du har valgt (markert), trykker du ganske enkelt ENTER-knappen en gang til. Følgende skjermbilde kommer fram (eksempel):

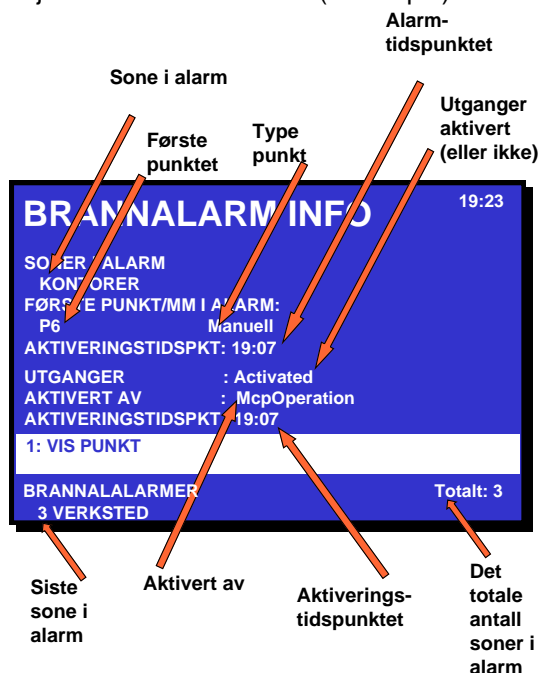

Detaljert soneinformasjon vil være tilgjengelig. I *eksemplet* ovenfor kan du vise sonen i alarm, det første punktet i brannalarm, tidspunkt alarmen oppstod, aktiveringsstatusen til utganger, hva som utløste alarmen (for eksempel utløsning manuell melder) og aktiveringstiden. Du kan også flytte direkte til VIS PUNKTER (trykk siffer 1).

Knappen Lukk vindu brukes til å gå ett trinn bakkover (når som helst).

MERK: Hvis du har lagt inn VIS STATUS for å få mer detaljert informasjon, må du trykke knappen Lukk vindu for å gå inn i driftsmodus igjen for å aktivere Avstill alarmer-knappen og nullstillingsknappen.

3.10 Aksjonssiffer i driftsmodus

Når man opererer i driftsmodus, vil spesielle Aksjonssiffer vises i det markerte feltet (informasjonfelt) på den nederste delen av displayet. Disse sifrene viser når som helst hvilken handling operatøren kan utføre.

Siffer 1 til 4 på det alfanumeriske tastaturet er tilegnet de ulike handlingene (Aksjonssiffer). Type handling avhenger av systemets gjeldende status.



For eksempel representerer siffer 1 i tilfelle brannalarm (etter avstilling av alarmer) KLOKKER PÅ.

Eksemplet under viser en situasjon hvor Aksjonssiffer 4 (VIS UNDERTR. INFO = undertrykt informasjon) er tilgjengelig.

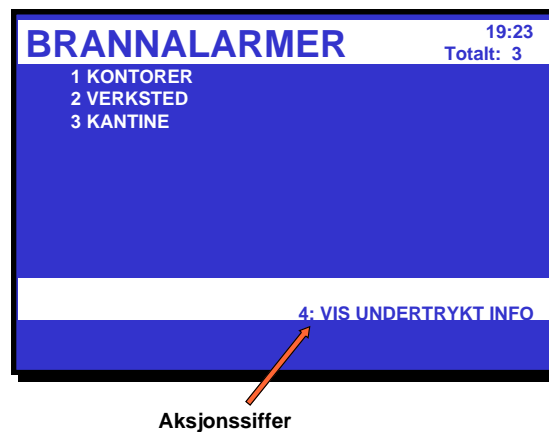

I vedlegget finner du en tabell med en komplett liste over alle *Aksjonssiffer* som kan inntreffe i *driftsmodus*.

3.11 Reaktivering av den interne summeren

Når man trykker AVSTILL SUMMER-knappen i en alarmtilstand, vil den interne summeren automatisk kobles inn på nytt i følgende tilfeller:

- hvis en *ny* hendelse inntreffer (for eksempel at en deteksjonssone går inn i brannalarmstatus)
- etter et tidsavbrudd, hvis årsaken til at den kobles inn på nytt fortsatt er til stede (konfigurerbart).

3.12 Aktivere alarmorganer på nytt

Når man trykker AVSTILL ALARMER-knappen i tilfelle alarm, deaktiveres alle brannalarmenheter (FAD) innenfor driftssonen til betjeningspanelet. Den røde brannalarm indikeringslampen skifter fra blinkende til fast lys.

På dette stadiet, vil timeren for klokker på igjen starte. Klokke på igjen-timeren vil starte på nytt hver gang AVSTILL ALARMER-knappen betjenes.

For å reaktivere alarmsonene *manuelt*, kan Aksjonssiffer 1, som representerer KLOKKER PÅ, trykkes.

Alarmsonene aktiveres på nytt *automatisk* til alarmstatus ved tidsavbrudd (kan konfigureres) av Klokke på igjen-timeren.

3.13 Tilbakestill systemet

For å tilbakestille systemet ved å trykke på AVSTILL-knappen, må alle alarmorganer (FAD) avstilles / deaktiveres ved hjelp av AVSTILL ALARMER-knappen. I motsatt fall vil tilbakestillingsdrift bli forkastet uten at det har noen virkning på systemets atferd (konfigurerbar).

3.14 Utkobling av alarm (AlarmDisable)

Hvis det er punkter innenfor en operasjonssone som fortsatt varsler en brannalarm, vil alarmutkobling tre i kraft.

Utkobling av alarm kan eller behøver ikke å være nødvendig for å bli bekreftet av operatøren (konfigurerbar).

- Hvis bekreftelse *ikke* er nødvendig, kobles alle punkter som fortsatt varsler brannalarm ut automatisk.
- Hvis bekreftelse er nødvendig, vises en liste med punkter i alarm i displayet. For å bekrefte automatisk utkobling, må ENTER-knappen trykkes innen 5 sekunder (konfigurerbar).

Nå kan alle alarm-utkoblet detektorer aktiveres ved å trykke Aksjonssiffer 3, som representerer REAKTIVER.

3.15 Undertrykket informasjon

Når man betjener i driftsmodus, kan meldingen VIS UNDERTR. INFO vises i det markerte feltet på nederst del av displayet. Dette indikerer at det er tilstander som er aktive, men undertrykket, dvs. vises ikke i displayet.

For å vise undertrykket informasjon, kan du trykke Aksjonssiffer 4, som representerer VIS UNDERTRYKKET INFO.

3.16 Utkoblingskilder

3.16.1 Oversikt

AutoSafe interaktivt brannalarmsystem støtter følgende *utkoblingskilder*:

- *Individuell*
A enhet deaktiveres av en individuell kommando som utstedes til den spesifiserte enheten. Gjelder alle enheter med utkoblingsmuligheter.
- *Sløyfe*
En enhet som kobles ut når den tilsvarende sløyfen deaktiveres. Gjelder punkter, FAD-er og FPE-er som er koblet til sløyfer (DID, ekstern avstill / tilbakestill).
- *Sone*
Et punkt deaktiveres av en kommando til den tilhørende deteksjonssonen, noe som påvirker alle punktene i deteksjonssonen, inklusive en hvilken som helst manuell melder. Gjelder kun punkter.
- *Utkoblings-inngangsenhet*
Et punkter kobles ut av en kommando fra en utkoblings-inngangsenhet via den tilhørende deteksjonssonen. Gjelder kun punkter.

- *Mastersone*
tilsvarer sone, bortsett fra at kommandoen utstedes til AutoSafe over AutoCom-koblingen. Gjelder kun punkter.

3.16.2 Punktutkoblinger

Det er en generell regel at et punkt kan deaktiveres med én eller flere deaktiveringskilder samtidig. For å kunne aktiveres må punktet aktiveres fra alle disse deaktiveringskildene.

Eksempel:

Et punkt deaktiveres fra en sone (Deteksjonssone deaktiver-kommando gis fra et betjeningspanel) og fra en inngangs-utkoblingsenhet. For at punktet skal bli aktivert, må det gis en DZ aktiveringskommando fra betjeningspanelet og Gjenopprett-knappen for utkobling av inngangsenheten må trykkes.

Unntak fra denne generelle regelen er:

- *Individuelle* innkoblinger vil overstyre og fjerne alle andre utkoblinger enn sløyfe-utkoblinger. Grunnen til dette er at en individuell punkt-utkobling skal anses som en type servicekommando som brukes under eksepsjonelle forhold, utkobling av punkter gjøres vanligvis via deteksjonssonen.
- *Mastersone*-innkoblinger vil overstyre og fjerne alle *Mastersone*-, sone- og utkoblings-inngangsenhet utkoblinger.

3.16.3 Andre enhetsutkoblinger

Andre enheter (enn punkter) påvirkes kun av *Individuelle* og *Sløyfe*-utkoblinger.

Legg merke til at i motsetning til punktutkoblinger, er det ikke noe minne i systemet i forbindelse med *Sløyfe* utkoblings / innkoblingsoperasjoner: Når en sløyfe deaktiveres og deretter aktiveres, vil alle utkoblinger som kan ha eksistert før sløyfeutkoblingen gå tapt. Med andre ord, *alle* sløyfeenheter (unntatt punkter som har denne minnefunksjonen, se over) vil bli koblet inn når man kobler inn den tilsvarende sløyfen.

3.17 Alarmhåndtering - En typisk situasjon

Håndteringen av en brannsituasjon vil typisk inneholde følgende faser:

- Én eller flere deteksjonssoner gir forvarsel-signaler (Kvitter).
- Én eller flere av disse deteksjonssonene vil gå inn i brannalarm og aktivere alarmorganer (FAD) og brannvernutstyr (FPE).
- Når operatøren har funnet årsaken til alarmen, kan det hende at alarmorganer (FAD) kobles ut når situasjonen er under kontroll (Avstill alarmer).
- Hvis utkoblingen av alarmorganer (FAD) viser seg å være feil, kan alarmorganer (FAD) aktiveres igjen (Aktiver klokke igjen).
- Når alarmorganer (FAD) er avstilt, kan systemet tilbakestilles. Tilbakestilling vil slette alle indikeringer av brannsituasjonen, og hvis det er fysisk mulig, koble ut brannvernutstyret (FPE) (Tilbakestill).
- Tilbakestillingen omfatter alarmutkobling av alle disse punktene innenfor operasjonssonen til betjeningspanelet som fortsatt signaliserer brannalarm (må bekreftes av operatøren). Alarmutkobling kan avbrytes senere, og punktene som er gjort for å sende alarmnivået deres på nytt (Reaktiver).

3.18 Ulike typer deteksjonssoner

3.18.1 Innledning

Når man håndterer hendelser i driftsmodus, er det viktig å være klar over forskjeller når det gjelder konfigureringen av deteksjonssonen (konfigureres ved hjelp av AutoSafe konfigureringsverktøy).

Type spesifikk deteksjonssone, samt type punkt (detektor eller manuell melder) vil bestemme hvordan systemet reagerer på signalet - med tanke på *handling*.

Systemet har følgende typer deteksjonssoner:

- *Øyeblikkelig aktivering* deteksjonssone
- *Koinsidenshandling* deteksjonssone
- *Forsinket aktivering* deteksjonssone
- *Forsinket koincidens* deteksjonssone
- *SOLAS* (Safety of Life at Sea) deteksjonssone

3.18.2 Øyeblikkelig aktivering deteksjonssoner

Et signal fra en *Øyeblikkelig handling* deteksjonssone, vil initiere alle handlinger umiddelbart, uten forsinkelse.

Umiddelbar aktivering gjelder:

- Alarmorganer (FAD)
- Utstyr for ekstern brannvarsling (FARE).
- Styreutganger (FPE)

3.18.3 Koinsidenshandling deteksjonssone

Et brannalarmsignal fra en *enkelt detektor* i en *koinsidenshandling* deteksjonssone vil initiere *ingen* handlinger, dvs. det vil ikke være noen *aktivering av utganger* til;

- Alarmorganer (FAD)
- Utstyr for ekstern brannvarsling (FARE).
- Styreutganger (FPE)
- *forutsatt at FAD, FARE og FPE er satt til Kvalifisert handling (Qualified Action) (se neste side)*

Minst to detektorer i samme deteksjonssone må være i alarm før hendelser initieres.

Vær oppmerksom på at en manuell melder i en koinsidenshandling deteksjonssone *alltid* vil initiere handlinger.

I displayet vil alarmnummeret for en deteksjonssone fortsette å være fast til et nytt punkt i den samme sonen går inn i alarmtilstand.

Legg merke til at den valgfrie alarmpresentasjonen med soneindikering brukes i håndboken.

I eksemplet under konfigureres deteksjonssonen 2 KANTINE som en sone med koinsidenshandling.

Fast siffer (2) dersom bare én detektor i denne sonen er i alarm.



Blinkende siffer (2) dersom to eller flere punkt eller én manuellmelder i denne sonen er i alarm.

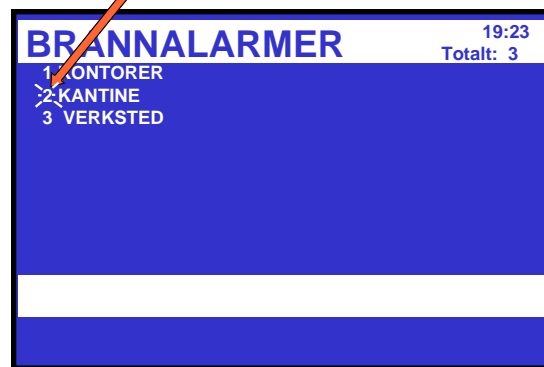

3.18.4 Forsinket aktivering deteksjonssoner

Når betjeningspanelet mottar et brannalarmsignal fra et punkt i en deteksjonssone med forsinket aktivering (konfigurerbar), aktivering av utganger til alarmorganer (FAD) og/eller utstyr for ekstern brannvarsling (FARE) bli forsinket.

I en alarmsituasjon vil aktiveringen av utganger bli forsinket når;

- deteksjonssonen har vært definert som en forsinket handling deteksjonssone (konfigurerbar)
- punktet/punktene i denne forsinket deteksjonssonen er blitt satt til punktforsinkelse PÅ (standard konfigurasjon)
- *Øyeblikkelig aktivering av utganger* er utkoblet (i Koble ut-menyen, se *Hvordan koble ut øyeblikkelig aktivering av utganger*, side 80).
- den aktuelle FAD / FARE er satt til *Kvalifisert aksjon (Qualified Action)* (konfigurerbar)

Legg merke til aktivering av en *manuell melder* normalt (punktforsinkelse AV) vil gi øyeblikkelig aktivering av utganger selv om øyeblikkelig aktivering av utganger er blitt utkoblet (konfigurerbar).

Funksjonen for forsinkelser til utganger for alarmorganer (FAD) og utstyr for ekstern brannvarsling gjelder:

- detektorer og/eller
- manuelle meldere og/eller
- signaler fra spesifikke soner

Forsinkelsen er delt inn i to forsinkelsesperioder, *Første gangs forsinkelse* T1 (kan konfigureres) og *Forlengt forsinkelse*, T2 (kan konfigureres).

Forsinkelsesperioden (T1) startes når et brannalarmsignal fra et punkt mottas. Handlinger vil bli initiert etter at T1 forsinkelsesperioden har utløpt. Trykking av Aksjonssiffer 4, som representerer TILLEGGSTID, vil avslutte T1 og forsinkelsesperioden T2 vil starte.

Hvis én eller flere deteksjonssoner med forsinket aktivering har gått i brannalarmstatus og befinner seg i sine T1 eller T2 perioder, kan de forsinkede handlingene initieres umiddelbart ved å trykke Aksjonssiffer 2, som representerer AKTIVER. Aktivering av en manuell melder med operasjonssonen vil også gi umiddelbar handling.

I displayet indikeres en deteksjonssone med forsinkede utganger? med en ☆ foran soneteksten. Tiden for første forsinkede handling vises også.

Legg merke til at den valgfrie alarmpresentasjonen med soneindikering brukes i håndboken.

Indikasjon på forsinket varsling (☆)

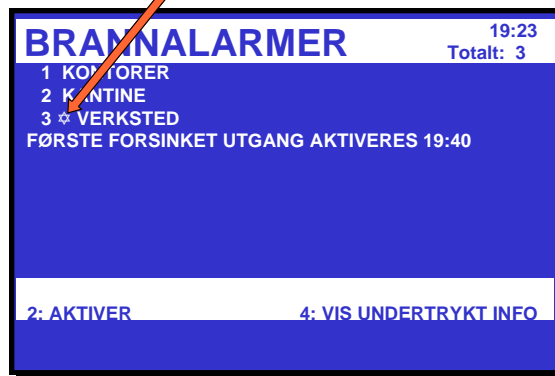

Etter å ha trykket på ENTER-knappen og og valgt den forsinkede handlingssonen, kan du;

- trykke Aksjonssiffer 1 for å *vise punktene i alarm*
- trykke Aksjonssiffer 2 for å *aktivere alarmen*
eller
trykke Aksjonssiffer 4 for å *forlenge forsinkelsen*.



Aksjonssiffer

3.18.5 Forsinkede koinsidens deteksjonssoner

Deteksjonssoner konfigurert som *Forsinkede koinsidens deteksjonssoner* har følgende egenskaper:

I dag-modus (Øyeblikkelig aktivering av utganger er utkoblet), utganger som er konfigurert til å være aktivert av disse deteksjonssonene vil operere iht. den aktuelle konfigurasjonen, dvs. *Avstill alarm*, *Liten alarm* eller *Stor alarm* som følger:

Når et brannalarmsignal fra den første detektoren i alarm mottas, vil følgende skje:

1. Deteksjonssonen vil gå inn i *Stille alarm* status, og alle FPE-utganger som er konfigurert til å aktiveres på Stille alarm vil bli innkoblet. (T1) forsinkelsesperioden vil starte.
2. Når T1 forsinkelsesperioden utløper, vil deteksjonssonen gå inn i status *Liten alarm*. Alle FPE-utganger som er konfigurert til å bli innkoblet på Liten alarm vil bli innkoblet. (T2) forsinkelsesperioden vil starte.
3. Når T2 forsinkelsesperioden utløper, vil deteksjonssonen gå inn i status *Stor alarm*. Alle FPE-utganger som er konfigurert til å bli aktivert på Stor alarm blir aktivert.

Legg merke til at alltid hvis en alarm fra en andre detektor innenfor den samme deteksjonssonen mottas, vil deteksjonssonen alltid gå inn i status Stor alarm. Det betyr at alle (ikke innkoblet ennå) FPE-er som er konfigurert for å aktiveres på Stille, Liten og Stor alarm vil bli aktivert.

Trykking av tilbakestillingsknappen i løpet av en forsinkelsesperiode vil avslutte forsinkelsesperioden (T1 eller T2).

I natt-modus (Øyeblikkelig aktivering av utganger er innkoblet), er utganger alltid aktivert på den første detektoren i alarm og systemet vil alltid gå inn i status Stor alarm. I likhet med Dag-modus betyr dette at alle (ikke aktivert ennå) FPE-er som er konfigurert for å aktiveres på Stille, Liten og Stor alarm blir aktivert.

Legg merke til at når en *manuell melder* (punktforsinkelse AV) er aktivert, eller når en varmedetektor (punktforsinkelse AV) sender et alarmsignal, vil en forsinket koinsidensdeteksjonssone alltid gå direkte i Stor alarm-status, uansett om det er Dag- eller Natt-modus.

I en alarmsituasjon vil aktiveringen av utganger oppføre seg som beskrevet over, forutsatt at;

- deteksjonssonen har vært definert som en forsinket koinsidens deteksjonssone (konfigurerbar)
og
- punktet/punktene i denne forsinket deteksjonssonen er blitt satt til punktforsinkelse PÅ (standard konfigurasjon)

3.18.6 Solas deteksjonssoner

Når betjeningspanelet mottar et brannalarmsignal fra et punkt i en SOLAS - *Safety of Life at Sea* - deteksjonssone (konfigurerbar), initieres alle handlinger etter at en programmert forsinkelse er utløpt.

Forsinkelsesperioden (T1) startes når et signal fra et punkt mottas. Trykking av Aksjonssiffer 4, som representerer BLOKKER ALARM, vil avslutte forsinkelsesperioden og blokkere alarmen på ubestemt tid.

SOLAS gjelder alarmorganer (FAD), utstyr for ekstern brannvarsling (FARE), brannvernutstyr (FPE) - alternativ.

4. Om "I tilfelle..."

De følgende kapitlene - **I tilfelle.....**- tar for seg forskjellige hendelser som kan oppstå;



Kapittel	I tilfelle.....
<i>Kapittel 5</i>	brannalarm
<i>Kapittel 6</i>	en brannalarm med alarmforsinkelse (i en <i>Forsinket aktivering</i> deteksjonssone - deaktivering av øyeblikkelig aktivert utgang)
<i>Kapittel 7</i>	brannvarsling (forvarsel/tidligvarsel)
<i>Kapittel 8</i>	feil

Listen ovenfor dekker de fleste vanlige hendelsene. I tillegg til disse kan mange kombinasjoner av hendelser selvsagt oppstå.

Driftsinformasjonen i kapittel 3, pluss *oversikt over knapper og indikatorer* i kapittel 2, skal inneholde den informasjonen som er nødvendig for at man skal kunne betjene AutoSafe interaktiv brannalarmsystem på en vellykket måte. Som ekstra hjelp vil meldinger i *Informasjonsfeltet* når som helst fortelle deg hvilke alternativer du har.

Legg merke til at den valgfrie alarmpresentasjonen med soneindikering brukes i håndboken.

For hver hendelse er det en *oversikt over alle indikasjoner* på sentralen, pluss hvilke nødvendige *handlinger man må foreta*. All alarmhåndtering og displaybilder som er vist i de følgende kapitlene er basert på følgende:

- Systemet er i *driftsmodus*.
- For å betjene sentralen er *Aksessnivå 2* nødvendig. Dette betyr at vedkommende som betjener sentralen må bruke en tast før sentralen kan betjenes. Dette indikeres med en nøkkel. 
- Eksemplene viser et system som er konfigurert for øyeblikkelig å utløse utstyr for ekstern brannvarsling (FARE) og sende en melding til brannvesen eller "Fire Receiving Station" i *tilfelle brannalarm*. *Brannv. varslet*-indikatoren vil dermed tennes.
- Etter hvert som du fortsetter gjennom trinnene i de forskjellige hendelsene, vil kommentarerfeltet om nødvendig gir tilleggsinformasjon og vise forskjellige alternativer du har.
- Ofte vil flere skjermbilder vises når en kommando er utført. Disse hurtige endringene fra ett skjermbilde til et annet indikeres også med en pil. 
- Tabellen med de ulike prosedyrene er delt inn i fire kolonner med følgende overskrifter;

Punkt	Handlinger som må utføres	Display indikering	Hørbar indikering
--------------	----------------------------------	---------------------------	--------------------------

5. I tilfelle brannalarm

Legg merke til at den valgfrie alarmpresentasjonen med soneindikering brukes i håndboken.

5.1 Indikeringer i tilfelle brannalarm

Én eller flere branndetektorer eller manuelle meldere i én eller flere deteksjonssoner signaliserer brannalarm.

Følgende viser indikeringene på betjeningspanelet i tilfelle "Brannalarm" innenfor sentralens operasjonssone.

Tekstdisplayet viser deteksjonssonene i alarmstatus og deres plassering. I tillegg vises følgende informasjon når man betjener menyen:

- detaljert soneinformasjon
- informasjon om de spesifikke punktene i alarm

Den røde brannindikatoren blinker.

Brannv. varslet-indikatoren lyser fast rødt.

Flere hendelser-indikatoren blinker dersom det er flere alarmer

Den interne summere aktiveres.

Standardmønster på lyden:
1 sek. PÅ, 1 sek. AV











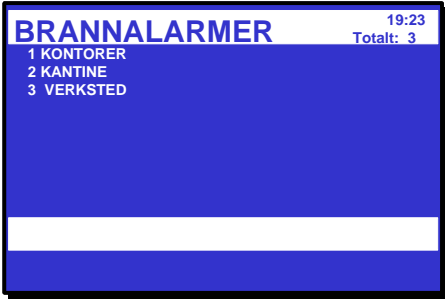







Aktiverte funksjoner:

Det er sendt en melding til brannvesenet.

Brannalarmtilstanden aktiverer alarmorganer (sirener og visuelle indikatorer).

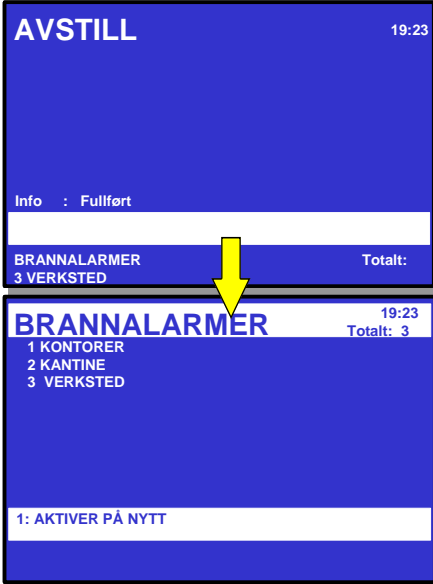
5.2 Handlinger som må utføres i tilfelle brannalarm

Punkt	Handlinger som må utføres	Display indikering	Hørbar indikering
1	Følg alle forholdsreglene som er beskrevet i de lokale branninstruksene, trinn for trinn. 		Alle alarmorganer som er koblet til alarmsonene (som er koblet til deteksjonssonene i alarm) aktiveres (sirener og visuelle indikatorer). Den interne summeren på betjeningspanelet er slått på.
<p><i>Kommentarer:</i> Den røde BRANN-indikatoren begynner å blinke. Den røde Brannv. varslet-indikatoren lyser. Når flere soner befinner seg i alarmstatus, lyser Flere hendelser-indikatoren.</p>			
2	For å avstille den interne summeren, trykker du den svarte Avstill summer-knappen 		Den interne summeren på betjeningspanelet er slått av.
3	Trykk  og følg med sonen(e) i alarmstatus i displayet.		
<p><i>Kommentarer:</i> Den første deteksjonssonen vil bli markert i stedet for overskriften BRANNALARMER.</p> <p>I dette eksemplet er totalt 3 soner i alarmstatus. Hvis du ønsker å vise detaljert sone/punkt-informasjon for hver av sonene før du undersøker stedet/stedene, går du til punkt 5. Hvis ikke, undersøker du stedet/stedene, gå deretter direkte til punkt 9.</p> <p>Hvis meldingen "VIS UNDERTR. INFO" vises i nederste høyre hjørne, foreligger en eller flere brannvarslinger, utkoblinger, tester eller feil. For å vise undertrykt informasjon, trykk Aksjonssiffer 4 (VIS UNDERTR. INFO).</p>			
4	Undersøk åstedet/åstedene og iverksett nødvendige tiltak.		
5	For å velge en sone, blar du med piltastene 		
6	For å vise detaljert soneinformasjon trykker du 		
7	For å vise punkter i alarm, trykker du Aksjonssiffer 1 (VIS PUNKTER).		
8	For å gå to trinn bakover, trykker du den svarte Lukk vindu-knappen  to ganger.		

Punkt	Handlinger som må utføres	Display indikering	Hørbar indikering
		<i>Kommentarer:</i> Hvis du ønsker å vise detaljert informasjon for en annen sone, velger du den andre sonen i punkt 5, gjentar punkt 6, 7 og 8, gå deretter til punkt 9. Hvis ikke, gå direkte til punkt 9.	
9	<p>For å avstille alle alarmene, trykker du den røde Avstill alarmer-knappen.</p> 		Alle alarmorganer (FAD) er deaktivert.
		<p><i>Kommentarer:</i> Den røde <i>BRANN</i>-indikatoren lyser fast.</p> <p>For å aktivere alarmsonene <i>manuelt</i> igjen på dette stadiet, kan du trykke Aksjonssiffer 1 (RESOUND).</p> <p>Alarmsonene reaktiveres <i>automatisk</i> til alarmstatus ved tidsavbrudd når tiden er utløpt for å avstille klokken.</p> <p>Når brannen er slukket og alt nødvendig reparasjonsarbeid er implementert (røyken er blåst ut, nytt glass satt inn i de manuellemelderne, osv.), skal systemet gå tilbake til normal driftsmodus.</p> <p>AVSTILL ALARMER-knappen må trykkes før du trykker tilbakestillingsknappen. I motsatt fall vil tilbakestillingsdrift bli forkastet uten at det har noen virkning på systemets atferd.</p>	
10	<p>Trykk den grønne tilbakestillingsknappen.</p> 		Alle hørbare indikatorer på alle sentralene i operasjonssonen til betjeningspanelet er slått av.
		<p><i>Kommentarer:</i> Hvis det ikke er noen punkter som varsler en brannalarm, tilbakestilles systemet.</p> <p>Den røde <i>BRANN</i>-indikatoren slukker.</p> <p>Den røde <i>Brannv. varslet</i>-indikatoren slukker.</p>  <p>Sentralen går inn i tomgangsstatus.</p>	
<p>Hvis det fortsatt er punkter som varsler en alarm når systemet er</p> 			

Punkt	Handlinger som må utføres	Display indikering	Hørbar indikering
<i>tilbakestill, gå til neste side.</i>			
	<p>Punktet(ene) som fortsatt er i alarm vises i displayet.</p> <p><i>Hvis ikke noe blir gjort, vil punktene som fortsatt varsler alarm automatisk bli reaktivert etter et forhåndsdefinert tidsavbrudd.</i></p> <p><i>Hvis du ønsker å koble ut punktet/punktene), en manuell melder varsler for eksempel fortsatt alarm, går du til punkt 11. Punktene kan også reaktiveres (punkt 12) når som helst etter at utkoblingen (ALARMDISABLE) har funnet sted.</i></p>		
11	<p>For å koble ut alle punkter som fortsatt varsler alarm, trykker du</p>		
		<p><i>Kommentarer:</i> Den røde <i>Brannv. varslet</i>-indikatoren slukker. Den gule <i>Funksjon utkoblet</i>-indikatoren lyser.</p> <p>Alle punkter som fortsatt varsler alarm kobles ut. For å reaktivere punktet/punktene, må du trykke Aksjonssiffer 3 (REAKTIVER).</p>	
12	<p>For å reaktivere punktet/punktene, trykker du Aksjonssiffer 3.</p>		<p>Punktet/punktene vil varsle alarm igjen.</p> <p>Den interne summeren på betjeningspanelet er slått på.</p>
		<p><i>Kommentarer:</i> Den gule <i>Funksjon utkoblet</i>-indikatoren slukker. Den røde <i>BRANN</i>-indikatoren begynner å blinke. Den røde <i>Brannv. varslet</i>-indikatoren tennes.</p>	
13	<p>Gjenta punkt 9 og 10 for å tilbakestille systemet.</p> <p>(Trykk den røde Avstill alarmer-knappen og den grønne tilbakestillingsknappen)</p>		
		<p><i>Kommentarer:</i> Hvis det ikke er noen punkter som varsler en brannalarm, tilbakestilles</p>	

Punkt	Handlinger som må utføres	Display indikering	Hørbar indikering
		<p>systemet. Den røde <i>BRANN</i>-indikatoren slukker. Den røde <i>Brannv. varslet</i>-indikatoren slukker. Sentralen går inn i tomgangsstatus.</p> 	

6. I tilfelle brannalarm - med alarmforsinkelse

Legg merke til at den valgfrie alarmpresentasjonen med soneindikering brukes i håndboken.

6.1 Indikasjoner - Brannalarm med alarmforsinkelse

Et punkt satt til Forsinket handling (konfigurerbar) sender et alarmsignal fra en Forsinket handling deteksjonssone i en situasjon hvor *Øyeblikkelig aktivering av utganger er utkoblet*, dvs. *alarmforsinkelsener* aktivert.

MERK:

En alarm fra en *manuell melder* konfigureres vanligvis for å gi øyeblikkelig handling på alarmutgangene selv om *Øyeblikkelig aktivering av utganger* er utkoblet.

Følgende viser indikeringene på betjeningspanelet i tilfelle "Brannalarm med alarmforsinkelse" innenfor sentralens operasjonssone.

Tekstdisplayet viser deteksjonssonene i alarmstatus og deres plassering. I tillegg vises følgende informasjon når man betjener menyen:
- detaljert soneinformasjon
- informasjon om de spesifikke punktene i alarm

Den røde
brannindikatoren blinker.

Funksjon utkoblet-
indikatoren lyser fast gult.













Funksjon forsinket-
indikatoren lyser fast gult.







Den interne summere
aktiveres.

Standardmønster på
lyden:
1 sek. PÅ, 1 sek. AV











6.2 Handlinger som må utføres - Brannalarm med alarmforsinkelse

Punkt	Handlinger som må utføres	Display indikering	Hørbar indikering
1	Følg alle forholdsreglene som er beskrevet i de lokale branninstruksene, trinn for trinn. 		Den interne summeren på betjeningspanelet er slått på.
<p><i>Kommentarer:</i> Den røde BRANN-indikatoren begynner å blinke. Indikatorene FUNKSJON FORSINKET og FUNKSJON UTKOBLET lyser fast gult som indikerer at <i>Øyeblikkelig aktivering av utganger</i> er utkoblet (manuell drift i meny-modus). I dette eksemplet varsler ett punkt i en forsinket deteksjonssone en alarm. Meldingen "VIS UNDERTR. INFO" vises i nederste høyre hjørne, den indikerer at det foreligger en utkobling (<i>Øyeblikkelig aktivering av utganger</i> er utkoblet). Én eller flere brannvarslinger, tester eller feil kan også foreligge. For å vise undertrykt informasjon, trykk Aksjonssiffer 4 (VIS UNDERTR. INFO).</p>			
2	For å avstille den interne summeren, trykker du den svarte Avstill summer-knappen 		Den interne summeren på betjeningspanelet er slått av.
3	Trykk  og følg med sonen(e) i alarmstatus i displayet.		
<p><i>Kommentarer:</i> Hvis du ønsker å vise detaljert sone/punktinformasjon, går du til punkt 4. Hvis ikke, gå direkte til punkt 8.</p>			
4	For å velge en sone (hvis det er flere soner), blar du med piltastene  		
5	For å vise detaljert soneinformasjon trykker du 		
6	For å vise punkter i alarm, trykker du Aksjonssiffer 1 (VIS PUNKTER).		
7	For å gå to trinn bakover, trykker du den svarte Lukk vindu-knappen  to ganger.		
<p><i>Kommentarer:</i> Hvis du ønsker å vise detaljert informasjon for en annen sone, velger du den andre sonen i punkt 4, gjentar punkt 5, 6 og 7, gå deretter til punkt 8. Hvis ikke, gå direkte til punkt 8.</p>			

Punkt	Handlinger som må utføres	Display indikering	Hørbar indikering
		Hvis du ønsker å forlenge forsinkelsen, kan du trykke Enter, deretter Aksjonssiffer 4 (TILLEGGSTID). T1-perioden vil avslutte, og T2-perioden vil starte. Hvis du ikke ønsker å forlenge forsinkelsen, går du direkte til punkt 9.	
8	For å forlenge forsinkelsen, trykker du  for den valgte sonen, deretter Aksjonssiffer 4 (TILLEGGSTID).	  	
9	Undersøk åstedet/åstedene og iverksett nødvendige tiltak.		

10 Neste punkt i prosedyren avhenger av om det virkelig er en brann eller ikke. Følg **11a** hvis det *ikke* er noen brann - eller **11b** hvis det virkelig *er* en brann.

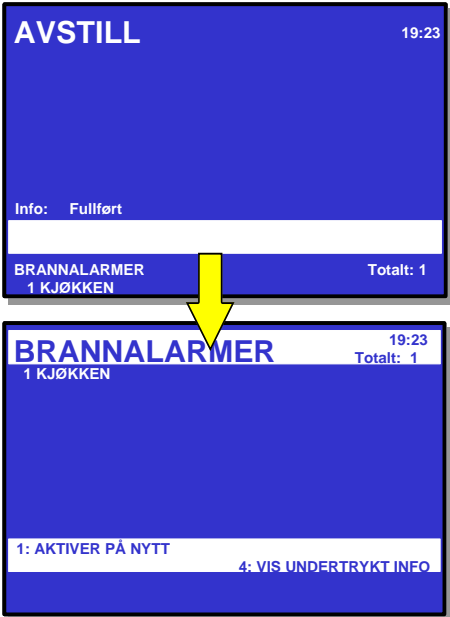
11a	Hvis det ikke er brann, trykker du den grønne tilbakestillingsknappen. 	 	
	<i>Kommentarer:</i>	Den røde BRANN-indikatoren slukker. Displayet indikerer at Øyeblikkelig aktivering av utganger er utkoblet i operasjons sonen på sentralen.	
11b	Hvis det virkelig er en brann, trykker du Aksjonssiffer 2 (AKTIVER) eller aktiverer nærmeste manuelle melder for å aktivere alarmen. Iverksett nødvendige tiltak.	 	Alle alarmorganer i sentralens operasjonssone (sirener og visuelle indikatorer) er aktivert.
	<i>Kommentarer:</i>	Den røde Brannvesen varslet-indikatoren lyser. Hvis tidsforsinkelsen utløper, aktiveres alle alarmorganer i alarmsonene som er tilordnet de aktuelle deteksjonssonene (sirener og visuelle indikatorer) automatisk.	

Punkt	Handlinger som må utføres	Display indikering	Hørbar indikering
12b	<p>For å avstille alle alarmene, trykker du den røde Avstill alarmer-knappen.</p> 		<p>Alle alarmorganer (FAD) er deaktivert.</p>
<p><i>Kommentarer:</i> Den røde <i>BRANN</i>-indikatoren lyser fast.</p> <p>For å aktivere alarmsonene <i>manuelt</i> igjen på dette stadiet, kan du trykke Aksjonssiffer 1 (RESOUND).</p> <p>Alarmsonene som tidligere har vært i alarmstatus aktiveres <i>automatisk</i> igjen til alarmstatus ved tidsavbrudd for aktivering av avstillingstimer igjen.</p> <p>Når brannen er slukket og alt nødvendig reparasjonsarbeid er implementert (røyken er blåst ut, nytt glass satt inn i de manuellmelderne, osv.), skal systemet gå tilbake til normal driftsmodus.</p> <p>AVSTILL ALARMER-knappen må trykkes før du trykker tilbakestillingsknappen. I motsatt fall vil tilbakestillingsdrift bli forkastet uten at det har noen virkning på systemets atferd.</p>			
13b	<p>Trykk den grønne tilbakestillingsknappen.</p> 		<p>Alle hørbare indikatorer i operasjonssonen til betjeningspanelet er slått av.</p>
<p><i>Kommentarer:</i> Hvis det ikke er noen punkter som varsler en brannalarm, tilbakestilles systemet.</p> <p>Den røde <i>BRANN</i>-indikatoren slukker.</p> <p>Den røde <i>Brannv. varslet</i>-indikatoren slukker.</p>			

Punkt	Handlinger som må utføres	Display indikering	Hørbar indikering
		 <p>The screenshot shows a blue display with white text. At the top right, the time '19:23' is displayed. Below it, the word 'UTKOBLINGER' is shown in large letters. Underneath, there are two lines of text: 'UMIDDELBAR AKTIVERING FORSINKET' and '1 HUS'. To the right of these lines, the word 'Totalt:' is followed by the number '1'.</p>	

Hvis det er punkter som fortsatt varsler brannalarm, se punkt 10 i prosedyren som er beskrevet i kapittel 5.2.

7. I tilfelle brannvarsling

Legg merke til at den valgfrie alarmpresentasjonen med soneindikering brukes i håndboken.

7.1 Indikeringer i tilfelle brannvarsling

En brandetektor i én av deteksjonssonene har gått inn brannvarslingstatus (Forvarsel eller Tidligvarsel).

Følgende viser indikeringene på betjeningspanelet i tilfelle brannalarm (Forvarsel eller Tidligvarsel) i sentralens operasjonssone.



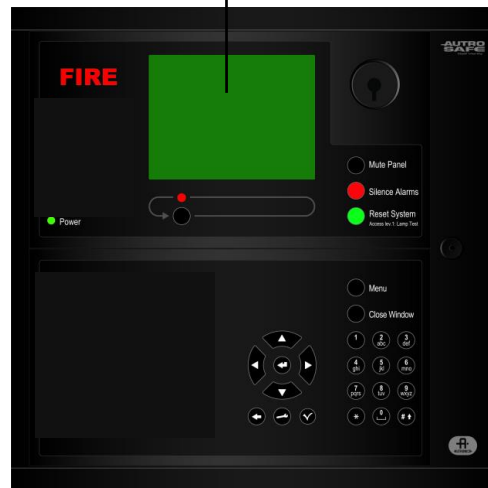









Tekstdisplayet viser antall deteksjonssoner/detektorer i denne statusen og deres plassering.





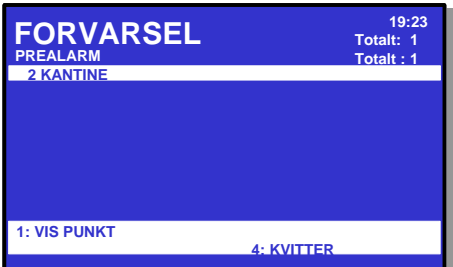

Den interne summere aktiveres.
Standardmønster på lyden:
0,5 sek. PÅ, 3,5 sek. AV

Aktiverte funksjoner:
Brannvarslingstatusen vil **ikke** aktivere alarmorganer (sirener og visuelle indikatorer).

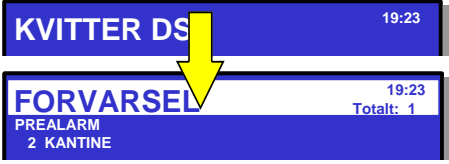
7.2 Handlinger som må utføres i tilfelle brannvarsling

Punkt	Handlinger som må utføres	Display indikering	Hørbar indikering
1	Følg alle forholdsreglene som er beskrevet i de lokale branninstruksene, trinn for trinn. 		Den interne summeren på betjeningspanelet er slått på.
2	For å avstille den interne summeren, trykker du den svarte Avstill summer-knappen 		Den interne summeren på betjeningspanelet er slått av.
3	Trykk  og følg med sonen(e) i brannalarmstatus i displayet.		
		<i>Kommentarer:</i> I dette eksemplet er kun 1 sone i forvarselstatus (2 KANTINE blinker). Hvis du ønsker å vise detaljert sone/punkt-informasjon for denne sonen før du undersøker stedet/stedene, går du til punkt 5. Hvis ikke, undersøker du stedet, gå deretter direkte til punkt 9.	
4	Undersøk stedet og utfør de nødvendige handlingene.		
5	For å velge en sone (hvis det er flere soner), blar du med piltastene  		
6	For å vise detaljert soneinformasjon trykker du 		
7	For å vise punkter i brannvarslingsstatus, trykker du Aksjonssiffer 1 (VIS PUNKTER).		
8	For å gå to trinn bakover, trykker du den svarte Lukk vindu-knappen  to ganger.		
		<i>Kommentarer:</i> Hvis det er flere soner i brannvarslingsstatus, og du ønsker å vise detaljert informasjon for en annen sone, velger du den andre sonen i punkt 5, gjentar punkt 6, 7 og 8, gå deretter til punkt 9. Hvis ikke, går direkte til punkt 9.	

Punkt	Handlinger som må utføres	Display indikering	Hørbar indikering
9	For å kvittere forvarsel, trykk Aksjonssiffer 4 (KVITTER BRANNVARSLING).		
<p><i>Kommentarer:</i> I dette eksemplet er bare 1 sone i forvarselstatus. Hvis det er flere brannvarslinger, kan hver og en kvitteres i tur og orden. Brannvarslinger som er kvittert, vil ikke lenger blinke i displayet. Dette lar deg se på skjermen om en deteksjonssone i brannalarmstatus er kvittert eller ikke.</p> <p>Når situasjonen er under kontroll (røyken er blåst ut, nytt glass satt inn i manuellmelderne, osv.), skal systemet gå tilbake til normal driftsmodus.</p>			
10	Trykk den grønne tilbakestillingsknappen. 		
<p><i>Kommentarer:</i> Panelet går i tomgangsstatus.</p> 			

8. I tilfelle feil

Legg merke til at den valgfrie feilpresentasjonen med sonepresentasjon brukes i dette kapitlet. Feil presenteres med punktindikering som standard.

8.1 Indikeringer i tilfelle feil





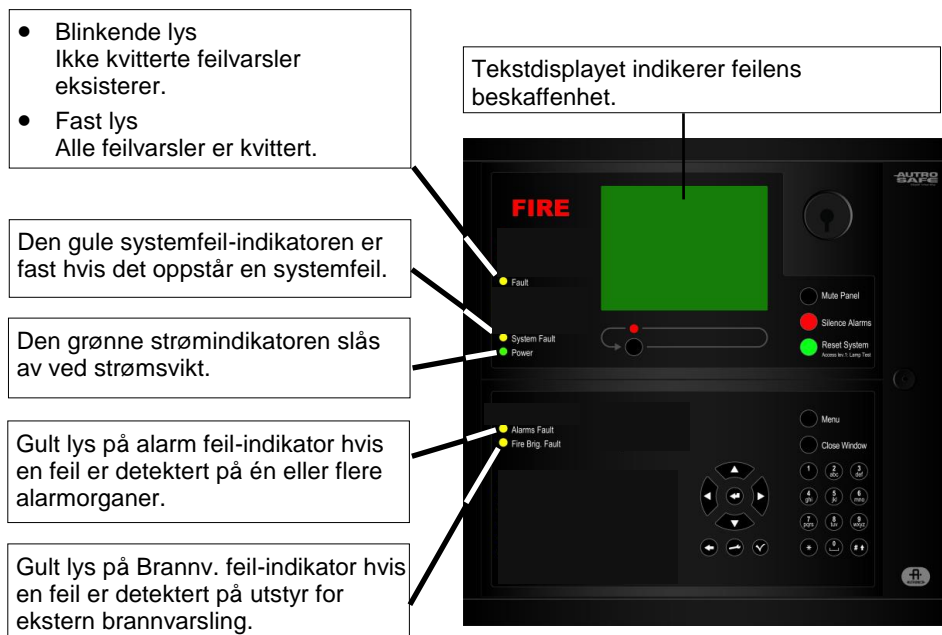



En feil indikeres av en av komponentene (brann-detektorer, eksternt utstyr eller andre feil).

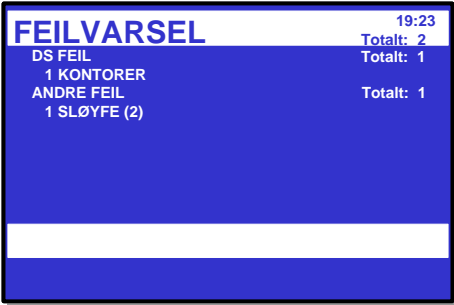



Følgende viser indikeringene på betjeningspanelet i tilfelle Feil innenfor sentralens *operasjonssone*. Vær oppmerksom på at alle mulige feilindikeringer vises i presentasjonen under.

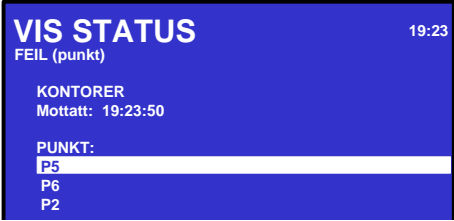

Aktiverte funksjoner:
- Utgangslinjen fra styrings- og indikeringsutstyret aktiveres.

8.2 Handlinger som må utføres i tilfelle feil

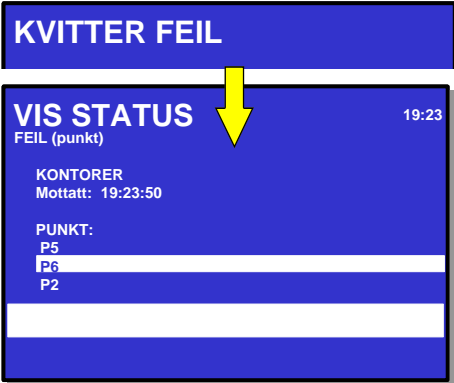
Punkt	Handlinger som må utføres	Display indikering	Hørbar indikering
1	Varsle service/teknisk personell. 		Den interne summeren på betjeningspanelet er slått på.
<i>Kommentarer:</i> Den gule FEIL-indikatoren begynner å blinke.			
2	Trykk  og følg med feilvarslene i displayet.		
<i>Kommentarer:</i> I dette <i>eksemplet</i> er punkter i deteksjonssone (1 KONTORER) i feilvarselstatus. Både deteksjonssonen og den tilhørende sløyfen er registrert som feilvarslar (totalt 2). MERK: En lydindikering om STRØMSVIKT kan <i>ikke</i> avstilles.			
3	Få service/teknisk personell til å undersøke stedet/stedene og utføre de nødvendige handlingene.		
4	For å velge et feilvarsel (hvis det er flere feilvarslar), blar du med pilknappene 		
5	For å vise detaljert informasjon for valgt feilvarsel (i dette eksemplet "KONTORER"), trykker du 		
<i>Kommentarer:</i> Legg merke til at type feil betjenes forskjellig fra det som er beskrevet i dette <i>eksemplet</i> . Alarmorganer (FAD) i feilvarselstatus for eksempel kan kvitteres nå ved å trykke på Aksjonssiffer 3 (KVITTER FEILVARSEL). Hvis du ønsker å vise detaljert informasjon om andre feilvarslar, må du trykke LUKK VINDU-knappen, gjenta deretter punkt 5 og 6. Hvis du ønsker å kvittere hvert feilvarsel i tur og orden, går du direkte til punkt 7. 			

Punkt	Handlinger som må utføres	Display indikering	Hørbar indikering
6	For å vise alle punkter i feilvarselstatus innenfor den valgte deteksjonssonen, trykker du Aksjonssiffer 1 (VIS PUNKTER).		
		<i>Kommentarer:</i> I dette eksemplet er deteksjonssone "KONTORER" valgt. Alle punkter i feilvarselstatus innenfor denne sonen er vist.	
7	Velg punktet som skal kvitteres ved å bla med piltastene (hvis det er flere punkter i feilvarselstatus), trykk deretter 		
8	For å kvittere valgt punkt, trykker du Aksjonssiffer 3 (KVITTER FEILVARSEL).		
		<p><i>Kommentarer:</i> I dette eksemplet er punkt P5 i valgt deteksjonssone kvittert. Hvis det er flere punkter i feilvarselstatus i denne deteksjonssonen, kan hvert punkt kvitteres i tur og orden ved å gjenta punkt 6, 7 og 8.</p> <p>Feilvarsler som er kvittert, vil ikke lenger blinke i displayet. Dette lar deg se på skjermen om et feilvarsel er kvittert eller ikke.</p> <p>En feil som er reparert indikeres med en stjerne i displayet (for eksempel , 1*KONTORER).</p> <p>Når alle feilvarsler er kvittert, vil den gule <i>Feil</i>-indikatoren skifte fra blinkende til fast lys.</p> <p>Hvis alle feil er reparert og kvittert, vil sentralen gå inn i tomgangsstatus.</p> <p>Hvis alle feilvarsler er kvittert, men én eller flere feil fortsatt ikke er reparert, vil sentralen gå tilbake til tomgangsstatus straks de resterende feilene er reparert.</p> <p>I noen tilfeller kan det være nødvendig å nullstille systemet for å fjerne feilvarslene.</p> <p>Hvis systemet detekterer uregelmessigheter på sløyfepologien (to detektorer har for eksempel byttet plass eller er fjernet), vil sentralen gå inn i tomgangsstatus straks detektorene er på plass i riktige posisjoner i henhold til konfigurasjonen.</p>	
			

9. Menymodus

9.1 Hvordan du går inn i menymodus

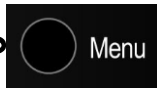

For å gå inn i *Menymodus* fra driftsmodus eller sentralens tomgangsstatus, må Meny-knappen trykkes. Menyen har 5 ulike menyvalg, inklusive VIS STATUS, KOBLE UT, KOBLE INN, SYSTEM og SERVICE.

MERK:

Hvis det oppstår en alarmtilstand når du befinner deg i menymodus, må du trykke Meny-knappen for å gå inn i driftsmodus igjen for å aktivere *Avstill alarmer-knappen* og *nullstillingsknappen*.

9.2 Menymodus-skjermen

I menymodus trenger skjermen bare ett vindu som viser den valgte delen av systemmenyen. *Informasjonsfeltet* i nederste del av skjermen er reservert for å gi operatøren informasjon om de ulike handlingene som kan utføres fra det alfanumeriske tastaturet (*Aksjonssiffer*), eller korte feilmeldinger. Dette feltet er alltid *markert*.

Hvis det foreligger en alarmtilstand, vil *densiste alarmen som er detektert* og *totalt antall alarmer som eksisterer i øyeblikket* vises under informasjonsfeltet.

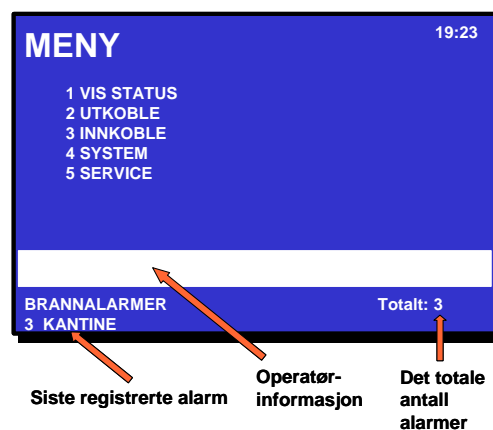



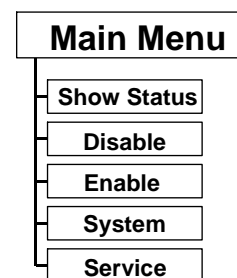

Hovedmenystruktur



9.3 Knapper som brukes til å betjene menyen

I tillegg til menyknappen brukes følgende knapper under drift (se kapittel 2.8):

- det alfanumeriske tastaturet (siffer 0 til 9)
- ENTER-knappen 
- opp/ned pilknapper  
- Lukk-vindu -knappen brukes til å gå bakover ett nivå / vise forrige bilde (hvis displayet ikke viser informasjon på toppnivået)
- Tilbake/Avbryt-knappen  brukes til å avbryte et innlagt tegn (Tilbake).

Hvis ingen knapp trykkes i løpet av et forhåndsconfigurert tidsavbrudd (driftsmodus / menymodus 25 sekunder) eller menyknappen er trykket, vil menyen bli terminert, og betjeningspanelet vil gå inn i driftsmodus igjen.

9.4 Aksjonssiffer i menymodus





9.4.1 Innledning

Når man opererer i menymodus, vil spesielle Aksjonssiffer vises i det markerte informasjonsfeltet på den nederste delen av displayet. Disse sifrene viser hvilken handling operatøren kan utføre.

Siffer 1 til 4 på det alfanumeriske tastaturet er tilegnet de ulike handlingene (Aksjonssiffer).

9.4.2 Aksjonssiffer-tabell

Aksjonssiffer i menymodus er listet opp i tabellen under.

Aksjonssiffer			
Tiltak	Siffer	Når handling er tilgjengelig	Brukes til å....
KOBLE INN		Tilgjengelig i Vis utkobling-menyen.	<ul style="list-style-type: none"> • koble inn valgt utkoblet komponent.
SKRIVE UT DATA		Tilgjengelig i Vis status-menyen (opsjon).	<ul style="list-style-type: none"> • skrive ut valgte data.
LESE FRAMOVER		Tilgjengelig i Logg-menyen.	<ul style="list-style-type: none"> • lese de valgte hendelsene framover side for side (hvis det er flere enn én side).
LESE BAKOVER		Tilgjengelig i Logg-menyen.	<ul style="list-style-type: none"> • lese de valgte hendelsene bakover side for side (hvis det er flere enn én side).

9.5 Hvordan betjene i menymodus

Alle menyvalg representerer et siffer. For å legge inn en menyvalg, må du ganske enkelt trykke det tilhørende sifferet. Deretter kan du enten;

- bruke tastaturet til å legge inn tekst i et innleggingsfelt eller
- trykke ENTER-knappene og bruke piltastene opp/ned for å flytte markøren til ønsket valg.

9.6 Eksempel - Hvordan koble ut deteksjonssoner

- Fra toppnivået i menyen trykker du for eksempel siffer 2 for å velge KOBLE UT

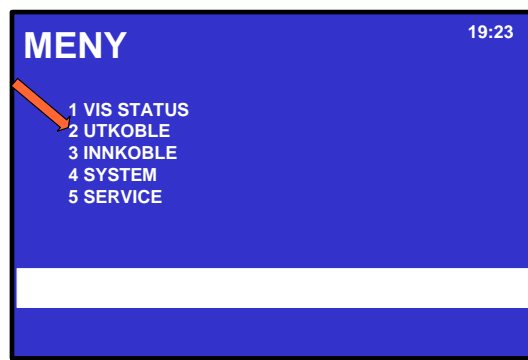

- Trykk siffer 1 for å velge DETEKSJONSSONER.



- Nå kan du enten;
 - a) Bruke tastaturet til å legge inn tekst i innleggingsfeltet. eller
 - b) Trykke ENTER-tasten og deretter bruke piltastene opp/ned for å flytte markøren til ønsket valg i valgfeltet.
- Se de to neste kapitlene.

9.6.1 Bruke tastaturet til å legge inn tekst i innleggingsfeltet

I dette *eksemplet* ser vi etter KONTOR, og kun ett valg starter med en "o".

- Trykk 3 ganger på den alfanumeriske knappen 6 (som omfatter bokstavene mno) for å legge inn en "o".

1. =m
2. =n
3. =o
4. =6

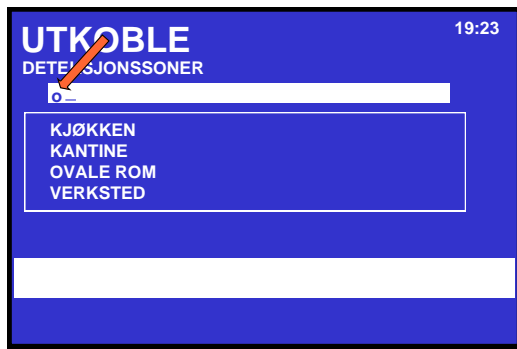

Displayet skifter straks bokstaven "o" er lagt inn. Kun valg som starter med bokstaven "o" blir listet opp (i dette eksemplet, kun KONTORER).



- Trykk ENTER-knappen for å akseptere valget.
- Bruk talltastene til å legge inn tall i innleggingsfeltet (time og minutt) og aksepter med ENTER-knappen - (for å avbryte en innlagt verdi, trykker du AVBRYT-knappen).



9.6.2 Bruke piltastene opp/ned i valgfeltet

I dette eksemplet ønsker vi å velge KONTORER ved hjelp av piltastene opp/ned i valgfeltet.

- Trykk ENTER-knappen, bruk deretter piltastene for å bevege deg opp og ned. (I dette eksemplet er det første valget KJØKKEN markert, og piltast ned brukes for å velge KONTORER).

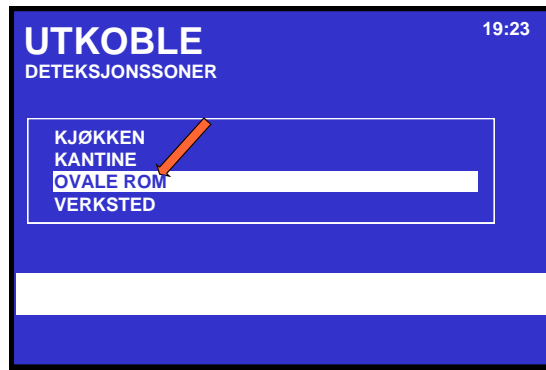

- Trykk ENTER-knappen for å velge KONTORER, og bruk talltastene for å legge inn tall i innleggingsfeltet - (trykk Avbryt-knappen for å avbryte en innlagt verdi).



- Når alle verdier er lagt inn, trykker du ENTER-knappen for å akseptere.

10. Vis status

10.1 Innledning

Man går inn i Vis status-menyen fra hovedmenyen i *Menymodus*.

Menyen viser gjeldende status til følgende:

- Brannalarmer
- Brannvarslinger
- Feil
- Utkoblinger
- Deteksjonssoner i test
- Aktiverte utganger
- Aktive sensorer
- Olje & gass undertrykte punkter

10.2 Vis statusmeny

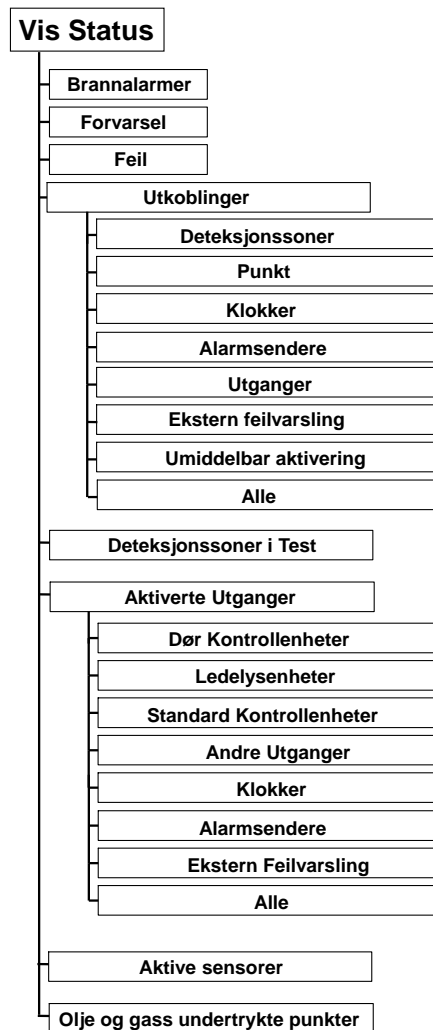





10.3 Vis status - Brannalarmer

Denne menyen gir detaljert informasjon om den aktuelle statusen til brannalarmene i systemet. Den gir følgende informasjon:

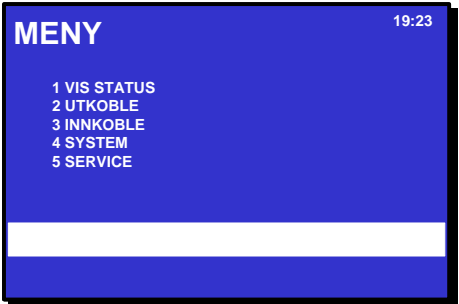
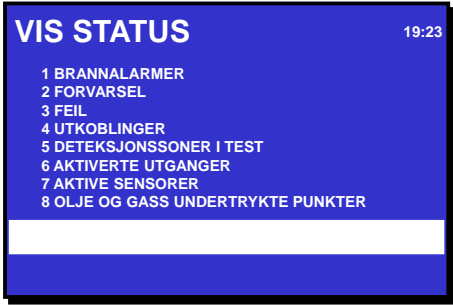
- sted
- den nøyaktige tiden for aktivering
- identifikasjon av detektorene (adresse)
- type detektorer (optisk, varme, osv.)
- alle detektorer i alarm
- alle aktiverte utganger

Eksemplet under beskriver hvordan man viser den aktuelle statusen til brannalarmene.





Punkt	Handlinger som må utføres	Display indikering
1	For å gå inn i hovedmenyen, trykker du Meny-knappen 	
2	Trykk 1 for å velge VIS STATUS.	
3	Trykk 1 for å velge BRANNALARMER.	
4	Bla med piltastene for å flytte markøren til ønsket valg 	
5	For å vise detaljert soneinformasjon for den valgte deteksjonssonen, trykker du 	
6	For å vise punkt(er) i alarm for den valgte deteksjonssonen, trykker du Aksjonssiffer 1 (VIS PUNKTER).	
7	For å gå tilbake (hvert steg bakkover), trykker du Lukk vindu-knappen 	

10.4 Vis status - Brannvarslinger

Denne menyen gir detaljert informasjon om den aktuelle statusen til brannvarslinger (Forvarsler / Tidligvarsler) i systemet. Den gir følgende informasjon:

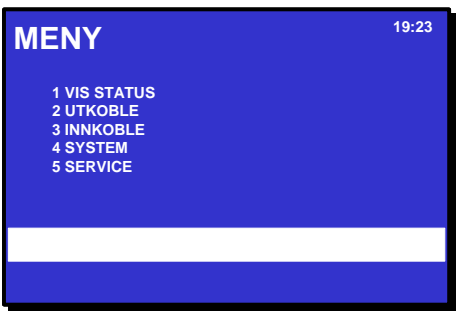
- sted
- den nøyaktige tiden for aktivering
- identifikasjon av detektorene (adresse)
- type detektorer (optisk, varme, osv.)
- alle detektorer i brannvarsling

Eksemplet under beskriver hvordan man viser den aktuelle statusen til brannvarslinger.





Punkt	Handlinger som må utføres	Display indikering
1	For å gå inn i hovedmenyen, trykker du Meny-knappen 	
2	Trykk 1 for å velge VIS STATUS.	
3	Trykk 2 for å velge BRANNVARSLINGER.	
4	Bla med piltastene for å flytte markøren til ønsket valg 	
5	For å vise detaljert soneinformasjon for den valgte deteksjonssonen, trykker du 	
6	For å vise punkt(er) i brannvarsling for den valgte deteksjonssonen, trykker du Aksjonssiffer 1 (VIS PUNKTER).	
7	For å gå tilbake (hvert steg bakkover), trykker du Lukk vindu-knappen 	

10.5 Vis status - Feil

Denne menyen gir detaljert informasjon om den aktuelle statusen til feil i systemet. Den gir følgende informasjon:

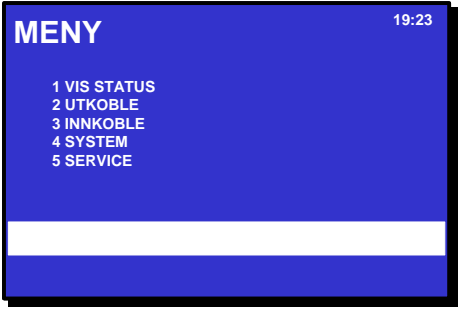
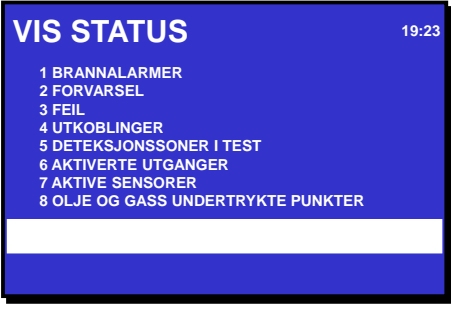
- sted
- en identifikasjon av adressen
- feilens beskaffenhet
- en detaljert tekst



Eksemplet under beskriver hvordan man viser den aktuelle statusen til feil.



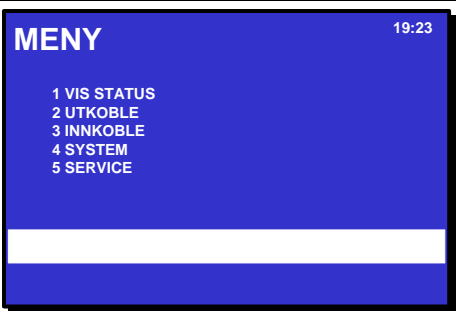
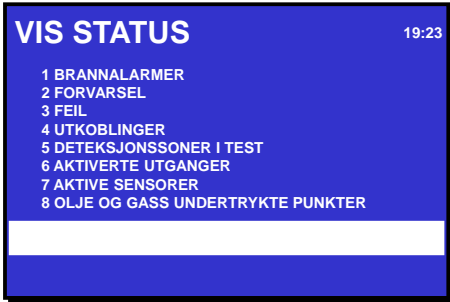
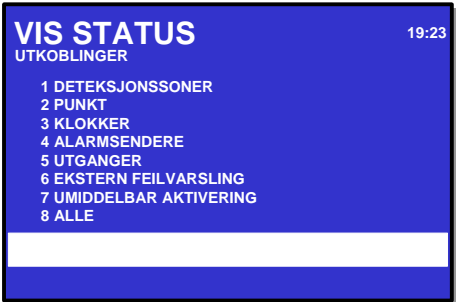

Punkt	Handlinger som må utføres	Display indikering
1	For å gå inn i hovedmenyen, trykker du Meny-knappen 	
2	Trykk 1 for å velge VIS STATUS.	
3	Trykk 3 for å velge FEIL.	
4	Bla med piltastene for å flytte markøren til ønsket valg 	
5	For å vise detaljert soneinformasjon for den valgte deteksjonssonen, trykker du 	
6	For å vise punkt(er) i feilstatus for den valgte deteksjonssonen, trykker du Aksjonssiffer 1 (VIS PUNKTER).	
		<i>Kommentarer:</i> Punkt 5 og 6 gjelder Feilvarsler knyttet til deteksjonssone / punkter. I dette tilfellet må operatøren alltid gå via deteksjonssone for å akseptere feilvarselet (punkt).
7	For å gå tilbake (hvert steg bakkover), trykker du Lukk vindu-knappen 	

10.6 Vis status - Utkoblinger

Denne menyen gir detaljert informasjon om den aktuelle statusen til utkoblingene i systemet. Den gir detaljert informasjon om utkoblingen av følgende:

- Deteksjonssoner
- Punkter (branddetektorer, manuellmeldere)
- Alarmorganer (FAD)
- Utstyr for ekstern brannvarsling (FARE).
- Utganger (FPE)
- Utstyr for ekstern feilvarsling (FWRE)
- Øyeblikkelig aktivering av utganger
- Alle

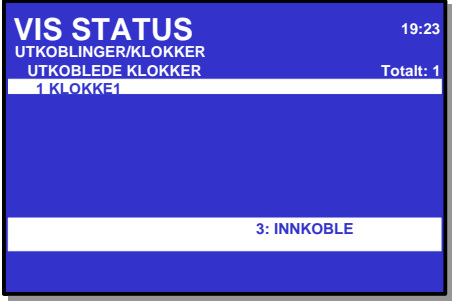



Punkt	Handlinger som må utføres	Display indikering
1	For å gå inn i hovedmenyen, trykker du Meny-knappen 	
2	Trykk 1 for å velge VIS STATUS.	
3	Trykk 4 for å velge UTKOBLINGER.	
<p>De 3 punktene ovenfor vil lede deg til Vis status - Utkoblinger, hvor du kan fortsette å vise statusen til utkoblingene (1-8), vist på neste side (punkt 4).</p> 		

Punkt	Handlinger som må utføres	Display indikering
4	Trykk relevant siffer (1-8) for å velge. 1 Deteksjonssoner 2 Punkter 3 alarmorganer 4 Utstyr for ekstern brannvarsling 5 Utganger 6 Utstyr for overføring av feil 7 Øyeblikkelig aktivering av utganger 8 Alle	
5	Bla med piltastene for å flytte markøren til ønsket valg 	
6	For å velge og observere statusen (i dette eksemplet menyvalg 3; Alarmorganer er valgt) trykker du 	 <p>The screenshot shows a blue display with white text. At the top left, it says 'VIS STATUS'. To the right of that is the time '19:23'. Below 'VIS STATUS' are two lines of text: 'UTKOBLINGER/KLOKKER' and 'UTKOBLEDE KLOKKER'. To the right of the second line is 'Totalt: 1'. Below that is a white bar with the text '1 KLOKKE'. At the bottom of the display is another white bar with the text '3: INNKOBLE'.</p>
7	Hvis du ønsker å koble inn komponenten, trykker du Aksjonssiffer 3 (KOBLE INN), deretter  Hvis ikke, gå til punkt 8.	
8	For å gå tilbake (hvert steg bakkover), trykker du Lukk vindu-knappen 	

10.7 Vis status - Deteksjonssoner i test

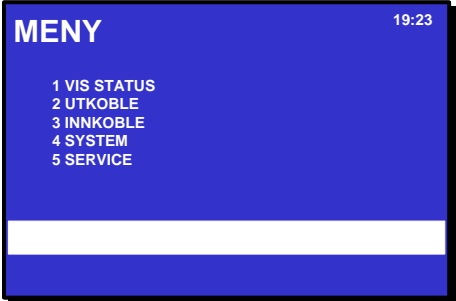
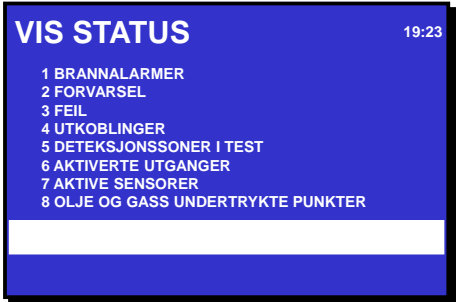
Denne menyen gir detaljert informasjon om sonene i testmodus.



Eksemplet under beskriver hvordan man viser den aktuelle statusen til sonene i testmodus.



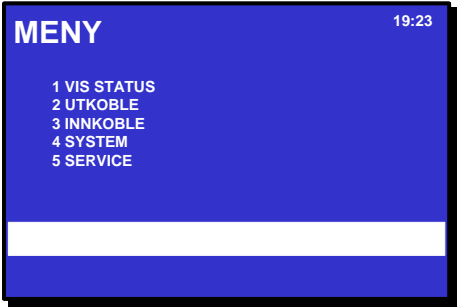
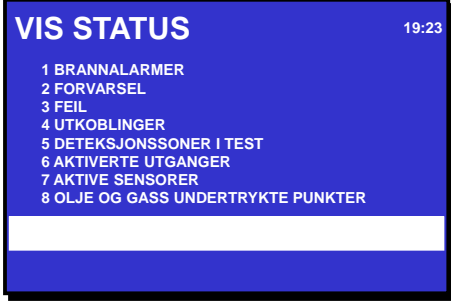
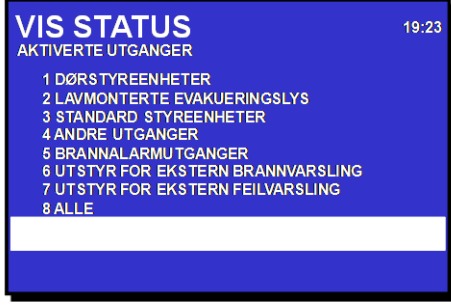

Punkt	Handlinger som må utføres	Display indikering
1	For å gå inn i hovedmenyen, trykker du Meny-knappen 	
2	Trykk 1 for å velge VIS STATUS.	
3	Trykk 5 for å velge DETEKSJONSSONER I TEST.	
4	Bla med piltastene for å flytte markøren til ønsket valg 	
5	For å vise detaljert soneinformasjon for den valgte deteksjonssonen, trykker du 	
6	For å vise punkt(er) i test for den valgte deteksjonssonen, trykker du Aksjonssiffer 1 (VIS PUNKTER).	
7	For å gå tilbake (hvert steg bakkover), trykker du Lukk vindu-knappen 	

10.8 Vis status – Aktiverte utganger

Denne menyen gir detaljert informasjon om aktiverte utganger.

Eksemplet under beskriver hvordan man viser den aktuelle statusen til aktiverte utganger.

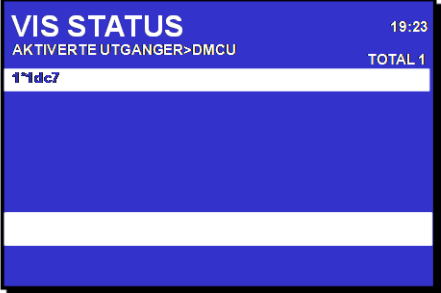

Punkt	Handlinger som må utføres	Display indikering
1	For å gå inn i hovedmenyen, trykker du Meny-knappen 	
2	Trykk 1 for å velge VIS STATUS.	
3	Trykk 6 for å velge AKTIVERTE STYREUTGANGER.	
<p>De 3 punktene ovenfor vil lede deg til Vis status – Aktiverte utganger, hvor du kan fortsette å vise statusen til de aktiverte utgangene (1-8), vist på neste side (punkt 4).</p> 		

Punkt	Handlinger som må utføres	Display indikering
4	<p>Trykk relevant siffer (1-8) for å velge.</p> <ul style="list-style-type: none"> 1 Dørstyringsenheter 2 Lavmontert evakueringslys 3 Standard kontrollenheter 4 Andre utganger 5 Alarmorganer 6 Utstyr for ekstern brannvarsling 7 Utstyr for overføring av feil 8 Alle 	
5	<p>Bla med piltastene for å flytte markøren til ønsket valg</p> 	
6	<p>For å velge og observere statusen (i dette eksemplet menyvalg 1; dørstyringsenheter er valgt) trykker du</p> 	
7	<p>For å gå tilbake (hvert steg bakkover), trykker du</p> <p>Lukk vindu-knappen</p> 	

10.9 Vis status – Aktive sensorer



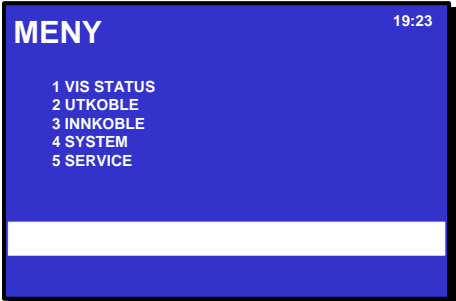
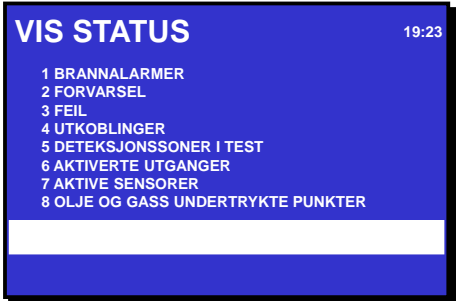

Denne menyen er spesifikt relatert til viftstyringsfunksjonalitet hvor røyksensorer er benyttet (en røyksensor er en detektor som er definert som en «Røyksensor», dvs. en detektor som ikke kan benyttes til normal brannvarsling). Når en «røyksensor» detekterer røyk vil den aktiveres (Aktive sensorer).

Ved hjelp av menyen (1 Vis status, 7 Aktive sensorer) kan man få en liste over alle aktive røyksensorer (de som har detektert røyk).

Punkt	Handlinger som må utføres	Display indikering
1	For å gå inn i hovedmenyen, trykker du Meny-knappen 	
2	Trykk 1 for å velge VIS STATUS.	
3	Trykk 7 for å velge AKTIVE SENSORER	
4	Dersom det er flere aktive sensorer, bla gjennom listen av punkter ved hjelp av piltastene. 	

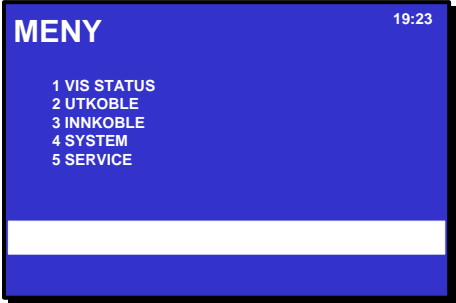
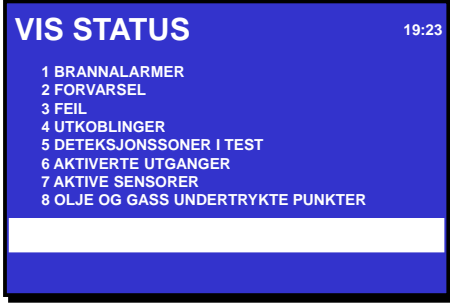
10.10 Vis status – Olje & gass-undertrykte punkter

Denne menyen er kun relatert til systemer som er definert for olje- og gassmarkedet. Den gir detaljert informasjon om olje & gass-undertrykte punkter.

Punkt	Handlinger som må utføres	Display indikering
1	For å gå inn i hovedmenyen, trykker du Meny-knappen 	
2	Trykk 1 for å velge VIS STATUS.	
3	Trykk 8 for å velge OLJE & GASS UNDERTRYKTE PUNKTER.	
4	Bla med piltastene for å flytte markøren til ønsket valg 	
5	For å vise detaljert soneinformasjon for den valgte deteksjonssonen, trykker du 	
6	For å vise undertrykte punkt(er) for den valgte deteksjonssonen, trykker du Aksjonssiffer 1 (VIS PUNKTER).	
7	For å gå tilbake (hvert steg bakkover), trykker du Lukk vindu-knappen 	

11. Koble ut

11.1 Generelt

Fra Koble ut-menyen kan du koble ut følgende:

- Deteksjonssoner
- Punkter (branndetektorer, manuellmeldere)
- Alarmorganer (FAD)
- Utstyr for ekstern brannvarsling (FARE).
- Utganger
- Utstyr for ekstern feilvarsling (FWRE)
- Vertsenheter
- Øyeblikkelig aktivering av utganger

Ved utkobling av komponenter, gis det en *utkoblingstid*.

Utkoblingstiden kan økes for allerede utkoblede komponenter ved å gå inn i Koble ut-menyen.

For informasjon om *Utkoblingskilder*, se kapittel 3.16.

11.2 Koble ut-menyen

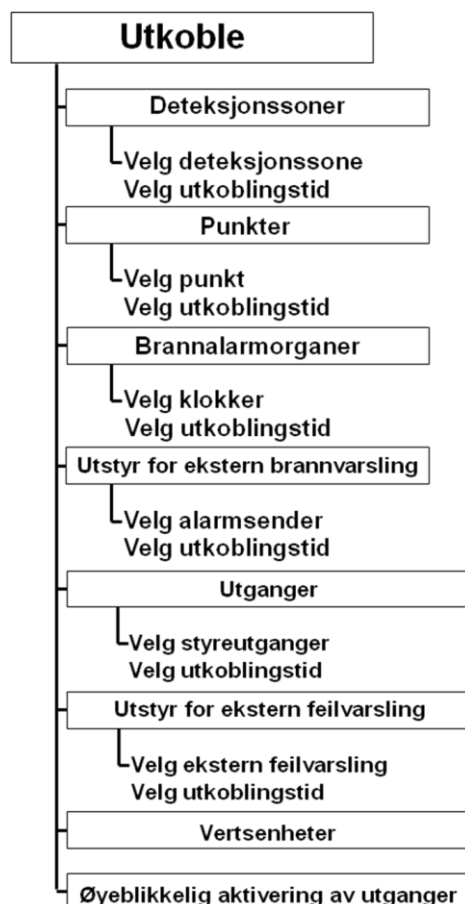

11.3 Indikeringer på betjeningspanelet

Når det foreligger én eller flere utkoblinger, vil *Funksjon utkoblet-indikatoren* på betjeningspanelet vise en gult lys som lyser fast. Sentralens display vil vise at det eksisterer en utkobling (som vist i eksemplet under).

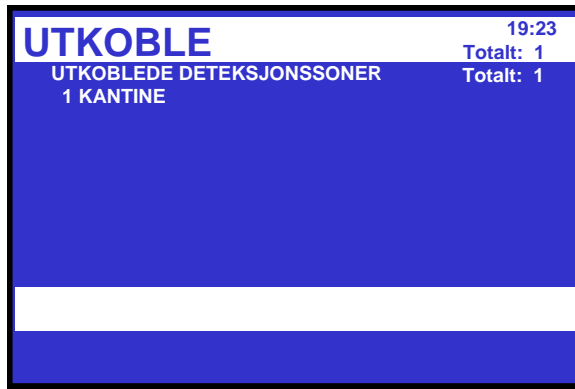

11.4 Koble ut aktiverte / deaktiverte komponenter

Når du kobler ut en *aktiv* komponent, for eksempel en sirene som avgir et alarmsignal, vil komponenten øyeblikkelig skifte til status AV uten at brukeren blir varslet og/eller bekreftelsesårsak.

En utkobling av en *deaktivert* komponent, for eksempel ,en sirene som avgir et alarmsignal, vil ikke ha noen umiddelbar virkning på driften av systemet.

Både aktiverte og deaktiverte utkoblede komponenter vil forbli avslått til de kobles inn.

11.5 Koble ut deteksjonssoner

Når du deaktiverer en *Deteksjonssone* - vil *alle* punkter innenfor den angitte deteksjonssonen bli utkoblet. En deteksjonssone vil ikke bli indikert som utkoblet med mindre *alle* punkter innenfor sonen er utkoblet.

En *utkoblingstid* kan stilles inn. Når utkoblingsstiden utløper, vil deteksjonssonen bli aktivert automatisk. Deteksjonssonen kan også aktiveres manuelt fra Koble inn-menyen.

11.6 Koble ut punkter

Når du kobler ut et *Punkt* (branddetektorer/manuellmeldere), vil ikke alarmsignal eller feilsignal fra dette punktet bli sendt ved alarm / feil.

En *utkoblingstid* kan stilles inn. Når utkoblingsstiden utløper, vil punktet (punktene) bli aktivert automatisk. Punktet/punktene kan også aktiveres manuelt fra Koble inn-menyen.

Hvis *alle* punkter i en deteksjonssone er utkoblet, vil deteksjonssonen bli indikert som utkoblet. Hvis minst ett punkt i denne deteksjonssonen er innkoblet *manuelt*, vil deteksjonssonen bli indikert som innkoblet. Hvis punktene er gitt forskjellige utkoblingstider, indikeres deteksjonssonen *automatisk* som innkoblet når det *første* punktet er innkoblet (dvs. når punktet med den korteste utkoblingstiden er innkoblet).

11.7 Koble ut brannalarmorganer

Når du kobler ut en *Klokke/lydgiver* (FAD), vil utgangen som styrer FAD bli utkoblet. FAD vil derfor ikke gi noen lydindikering.

Du kan koble ut en enkelt enhet (FAD)/alarmkrets eller alle enheter (FAD-er) i en valgt alarmsone.

En *utkoblingstid* kan stilles inn. Når utkoblingsstiden utløper, vil FAD(ene) bli aktivert automatisk. Den enkelte FAD eller alle FAD-ene i en valgt alarmsone kan også aktiveres manuelt fra Koble inn-menyen.

11.8 Koble ut utstyr for ekstern brannvarsling

Når du kobler ut *utstyr for ekstern brannvarsling* (FARE), vil utgangen som styrer slikt utstyr kobles ut. Ved alarm vil ingen brannalarmsignaler/feilsignaler bli sendt til brannvesenet.

En *utkoblingstid* kan stilles inn. Når utkoblingsstiden utløper, vil utstyret for ekstern brannvarsling bli aktivert automatisk. Utstyret kan også aktiveres manuelt fra Koble inn-menyen.

11.9 Koble ut utganger

Når du kobler ut styreutganger (FPE) ved en alarm / feil, vil ingen signaler bli sendt for å utløse utstyret. Du kan koble ut en enkelt utgang, eller alle utganger, i operasjonssonen.

En *utkoblingstid* kan stilles inn. Når utkoblingstiden utløper, vil utgangene som styrer brannvernutstyret bli koblet inn automatisk. Styreutgangene kan også aktiveres manuelt fra Koble inn-menyen.

11.10 Koble ut utstyr for ekstern feilvarsling

Når du kobler ut *utstyr for ekstern feilvarsling* (FWRE), vil utgangen som styrer slikt utstyr kobles ut. Ved feil vil ingen feilvarselsignaler bli sendt til f.eks. sikkerhetsfirmaet.

En *utkoblingstid* kan stilles inn. Når utkoblingsstiden utløper, vil utstyret for overføring av feil bli aktivert automatisk. Utstyret kan også aktiveres manuelt fra Koble inn-menyen.

11.11 Koble ut vertsenheter

En vertsenhet er en sløyfeenhet som er vert for en eller flere sub-enheter.

Når du kobler ut en vertsenhet, vil selve vertsenheten og alle tilhørende enheter (funksjoner) kobles ut. Det er også mulig å velge og koble ut én eller flere av vertsenheten's sub-enheter.

Innkobling kan gjøres fra Koble inn-menyen, eller skje automatisk når en definert *utkoblingstid* utløper.

Når innkoblingskommandoen er utført eller når utkoblingsstiden utløper, vil vertsenheten og alle tilhørende sub-enheter (funksjoner) kobles inn – unntatt sub-enhetene som har blitt koblet ut ved hjelp av andre utkoblingskilder, som for eksempel, en utkoblingsenhet. Sub-enhetene som har blitt koblet ut av andre kilder må i tillegg kobles inn ved hjelp av de samme kildene.

11.12 Koble ut øyeblikkelig aktivering av utganger

I en alarmsituasjon kan aktiveringen av utgangene i en forsinket deteksjonssone forsinkes (se *Forsinkede deteksjonssoner*, side 40). For å oppnå en forsinkelse, må *Øyeblikkelig aktivering av utganger* være utkoblet.

Man kan koble ut øyeblikkelig aktivering av utganger for *hele dag / natt-områdene* eller for *valgt dag / natt-områder*.

Merk: Et dag / natt-område omslutter én eller flere deteksjonssoner innenfor den samme operasjonssonen.



Forsinkelsen påvirker aktivering av utganger til alarmorganer (FAD), utstyr for ekstern brannvarsling (FARE) og/eller styreutganger (FPE).







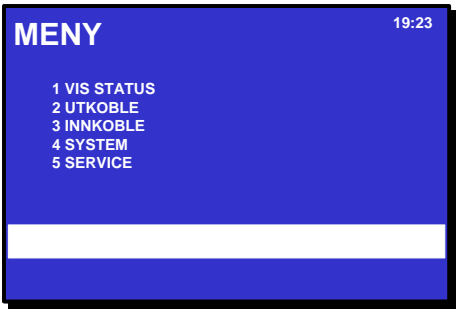
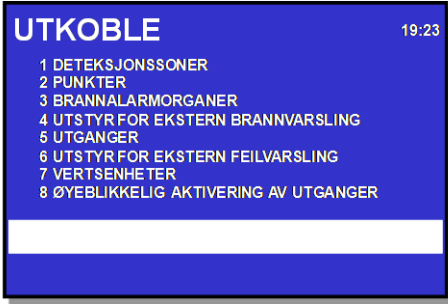
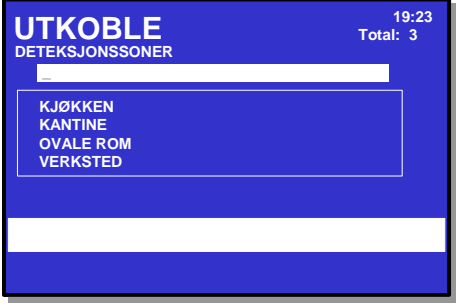

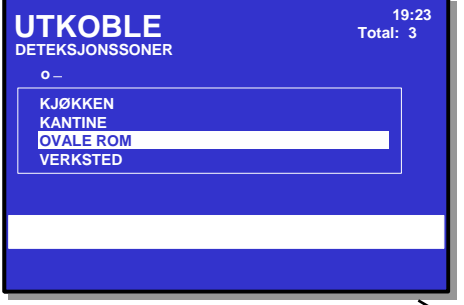
Legg merke til at en alarm fra en *manuell melder* normalt vil (punktforsinkelse AV) gi øyeblikkelig aktivering av utganger selv om øyeblikkelig aktivering av utganger er blitt utkoblet.

Funksjonen er nyttig i situasjoner hvor du ønsker å *koble ut øyeblikkelig aktivering av utganger* i spesielle perioder for å unngå å forårsake unødvendige forstyrrelser.

11.13 Hvordan utføre kommandoer fra Koble ut-menyen

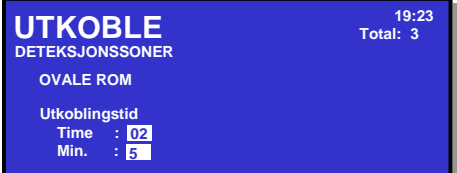
Eksemplet under viser hvordan du kobler ut en *deteksjonssone*. Samme prosedyre gjelder for alle andre valg (1-7).

Punkt	Handlinger som må utføres	Display indikering
1	For å gå inn i hovedmenyen, trykker du Meny-knappen 	
2	Trykk 2 for å velge KOBLE UT.	
3	For å velge trykker du relevant siffer, i dette eksemplet 1 (DETEKSJONSSONER).	
4	Bruk tastaturet til å legge inn tekst i innleggingsboksen - <i>ELLER</i> ,- som vist i dette eksemplet: trykk  flytt deretter markøren til ønsket valg (KONTORER) ved å bla med piltastene 	

Punkt	Handlinger som må utføres	Display indikering
5	Trykk 	
6	Legg inn timer, trykk deretter 	
7	Legg inn minutter, trykk deretter 	
8	For å utføre kommandoen, trykker du 	
9	For å gå tilbake til KOBLE UT-menyen med en gang, trykker du Lukk vindu-knappen 	
		<i>Kommentarer:</i> Hvis Lukk vindu-knappen ikke er trykket, vil KOBLE UT-menyen vises automatisk om et lite øyeblikk.

12. Koble inn

12.1 Generelt

Fra Koble inn-menyen kan du aktivere følgende:

- Deteksjonssoner
- Punkter (branddetektorer, manuellmeldere)
- Alarmorganer (FAD)
- Utstyr for ekstern brannvarsling (FARE).
- Utganger
- Utstyr for ekstern feilvarsling (FWRE)
- Øyeblikkelig aktivering av utganger

12.2 Koble inn-menyen

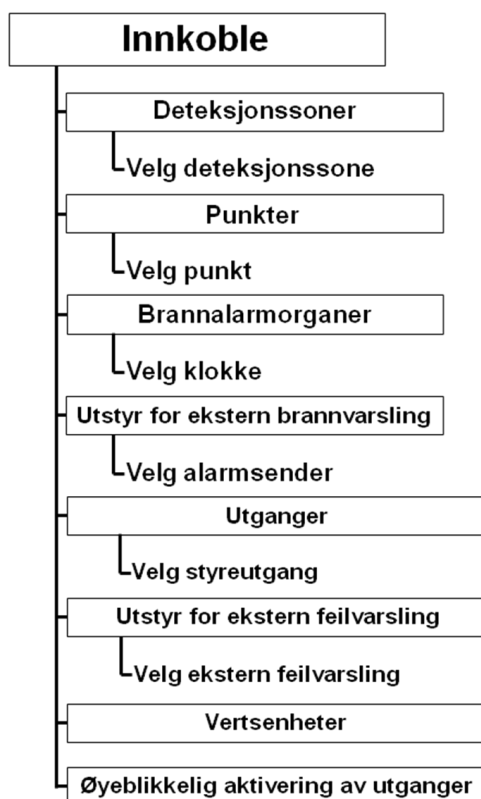

12.3 Koble inn aktiverte / deaktiverte komponenter

Å stille inn alarmstatusen en utkoblet *deaktivert* komponent til AKTIVERT, vil ikke ha noen øyeblikkelig virkning på driften av systemet. Komponenten vil forbli deaktivert til aktiveringsstatusen er satt til aktiv status (på alarm eller på kommando).

12.4 Koble inn deteksjonssoner

Når du kobler inn en *deteksjonssone*, vil alle punkter innenfor den angitte deteksjonssonen bli innkoblet, unntatt de som er individuelt utkoblet som beskrevet i følgende kapittel. En deteksjonssone vil ikke bli indikert som utkoblet med mindre *minst ett punkt* i sonen er innkoblet.

12.5 Koble inn punkter

Når et *Punkt* (brann-detektorer/manuelle meldere) er koblet inn (manuelt eller når utkoblingstiden utløper), sendes det alarmsignaler fra dette punktet i tilfelle alarm.

Hvis *alle* punkter i en deteksjonssone er utkoblet, vil deteksjonssonen bli indikert som utkoblet. Hvis minst ett punkt i denne deteksjonssonen er innkoblet, vil deteksjonssonen bli indikert som innkoblet. Hvis punktene er gitt forskjellige utkoblingstider, indikeres deteksjonssonen *automatisk* som innkoblet når det *første* punktet er innkoblet (dvs. når punktet med den korteste utkoblingstiden er innkoblet).

12.6 Koble inn alarmorganer

Når du kobler inn en *Klokke/lydgiver (FAD)*, vil utgangen som styrer FAD bli innkoblet. Alarmorganet (FAD) vil nå ikke gi en lydindikering.

Du kan koble inn en enkelt enhet (FAD)/alarmkrets eller alle enheter (FAD-er) i en valgt alarmsone.

12.7 Koble inn utstyr for ekstern brannvarsling

Når du kobler inn *Utstyr for ekstern brannvarsling (alarmsender)* (FARE), vil utgangen som styrer slikt utstyr kobles inn. Ved alarm kan brannalarmsignaler bli sendt til brannvesenet (kan konfigureres).

12.8 Koble inn utganger

Når du kobler inn *styreutganger* (FPE) ved en alarm, vil ingen signaler bli sendt for å utløse utstyret. Du kan koble inn en enkelt utgang, eller alle utganger, i operasjonssonen.

12.9 Koble inn utstyr for overføring av feil

Når du kobler inn *Utstyr for ekstern feilvarsling* (FWRE), vil utgangen som styrer slikt utstyr kobles inn. Ved feil vil feilvarselsignaler bli sendt til f.eks. sikkerhetsfirmaet.

12.10 Koble inn vertsenheter

En vertsenhet er en sløyfeenhet som er vert for en eller flere sub-enheter.

Når en vertsenhet blir innkoblet manuelt, eller når en utkoblingstid er satt og utøper, vil vertsenheten og alle sub-enhetene (funksjoner) kobles inn – unntatt de sub-enhetene som har blitt koblet ut ved hjelp av andre utkoblingskilder, som for eksempel en utkoblingsenhet. Sub-enhetene som har blitt koblet ut ved hjelp av andre kilder må i tillegg kobles inn ved hjelp av de samme kildene.





12.11 Koble inn øyeblikkelig aktivering av utganger





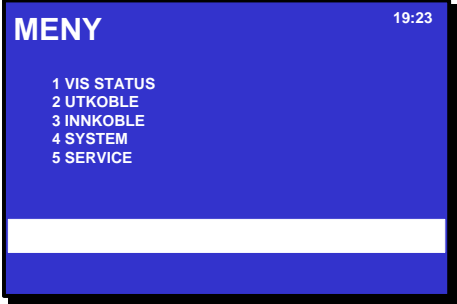
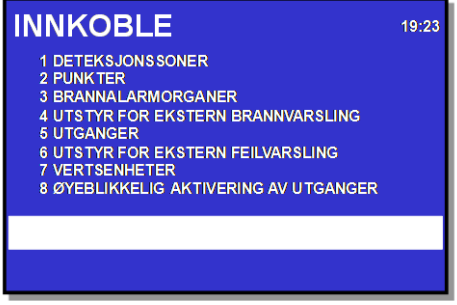

Når man kobler inn *Øyeblikkelig aktivering av utganger*, vil det ikke være noen forsinkelse på aktiveringen av utgangene til alarmorganer (FAD) og/eller utstyr for ekstern brannvarsling (alarmsender) (FARE) i soner konfigurert som *Forsinket varsling deteksjonssoner*, *Forsinkede koinsidens deteksjonssoner* eller *SOLAS deteksjonssoner*.

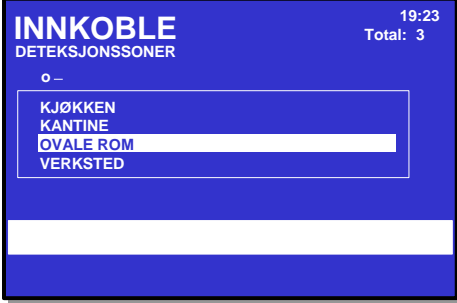
Man kan koble inn øyeblikkelig aktivering av utganger for *alle dag/natt-områdene* eller for *valgte dag/natt-områder*.

12.12 Hvordan utføre kommandoer fra Koble inn-menyen

Eksemplet under viser hvordan du kobler inn en *deteksjonszone*. Samme prosedyre gjelder for alle andre valg (1-7).

Punkt	Handlinger som må utføres	Display indikering
1	For å gå inn i hovedmenyen, trykker du Meny-knappen 	
2	Trykk 3 for å velge INNKOBLING.	
3	For å velge trykker du relevant siffer, i dette eksemplet 1 (DETEKSJONSSONER).	
4	Bruk tastaturet til å legge inn tekst i innleggingsboksen - ELLER ,- som vist i dette eksemplet: trykk  flytt deretter markøren til ønsket valg (KONTORER) ved å bla med piltastene 	

Punkt	Handlinger som må utføres	Display indikering
5	Trykk 	
6	For å utføre kommandoen, trykker du 	
7	For å gå tilbake til KOBLE INN-menyen med en gang, trykker du Lukk vindu-knappen 	
		<p><i>Kommentarer:</i> Hvis Lukk vindu-knappen ikke er trykket, vil KOBLE INN-menyen vises automatisk om et lite øyeblikk.</p>

13. Systemmenyen

13.1 Innledning

I systemmenyen kan autorisert personell:

- stille/endre dato og tid
- vise den aktuelle programversjonen og prosjektinformasjonen (identifisering, kundenavn, versjon til anleggskonfigurasjonsdata og konfigurasjonsverktøy)
- gå inn i eller gå ut av aksessnivå 3 (for å rekonfigurere eller vedlikeholde anleggsspesifikke data), sette/endre passord
- skriver, mate inn papir
- endre språk (skifte mellom engelsk/lokalt språk)
- manuelt initiere AutroSafe interaktivt brannalarmsystem
- starte/stoppe automatisk dag/natt-drift, vise timere



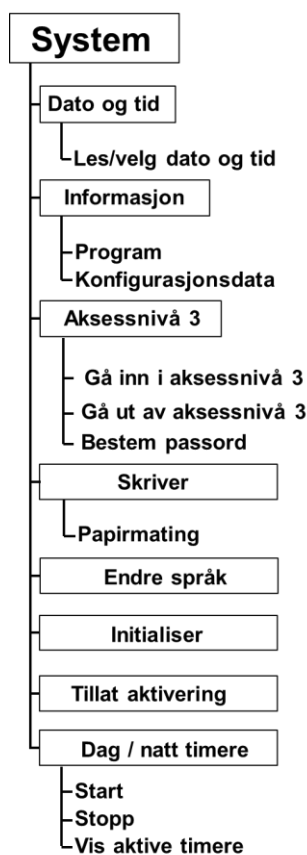

Kun brukere med aksessnivå 2 (nøkkel), 3 (passordbeskyttet) eller høyere aksessnivå har tillatelse til å foreta endringer i systemmenyen.

13.2 Systemmenyen

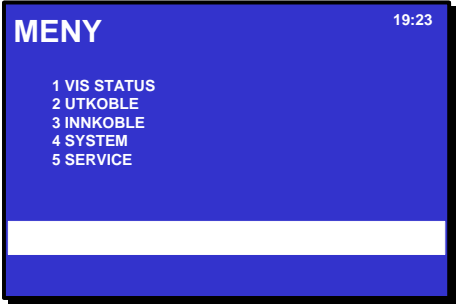
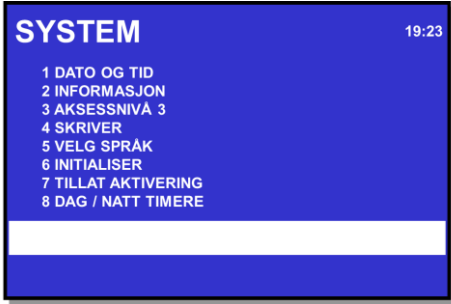
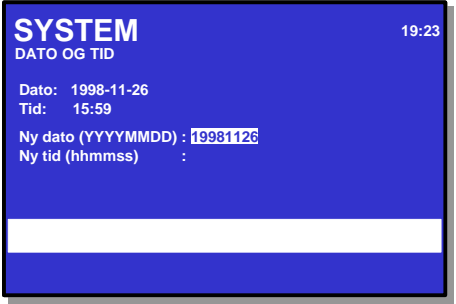

13.3 Stille/endre dato og tid

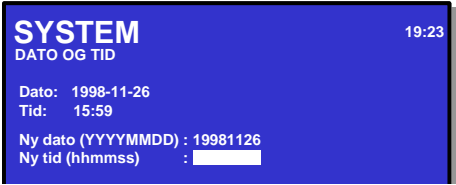
Hvordan du stiller/endrer dato og tid er beskrevet nedenfor.

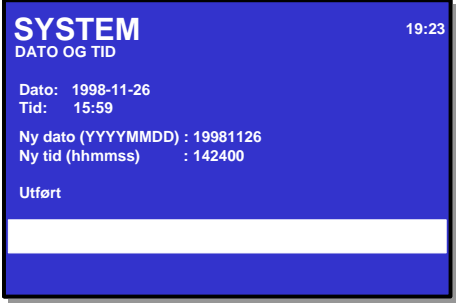
Punkt	Handlinger som må utføres	Display indikering
1	For å gå inn i hovedmenyen, trykker du Meny-knappen 	
2	Trykk 4 for å velge SYSTEM.	
3	Trykk 1 for å velge DATO OG TID.	
		<i>Kommentarer:</i> Datoen vises automatisk. Hvis feil dato vises, kan du overskrive med riktig dato.
4	Legg inn riktig dato om nødvendig (8 siffer; ÅÅÅÅMMDD), trykk deretter 	
5	Legg inn korrekt tid (6 siffer; ttmss), trykk deretter  to ganger.	

13.4 Vise gjeldende programversjon

Prosedyren under beskriver hvordan man viser den aktuelle programversjonen.

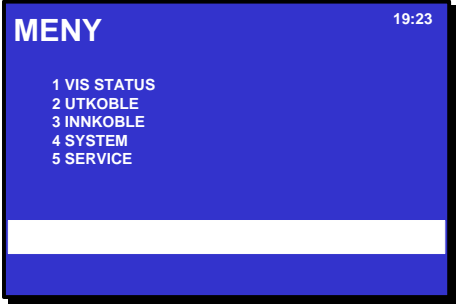
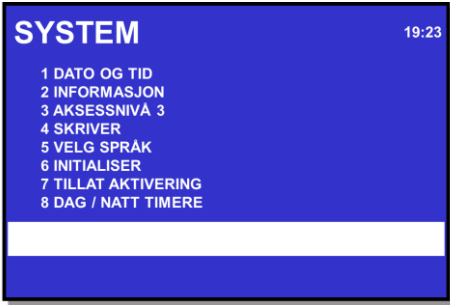
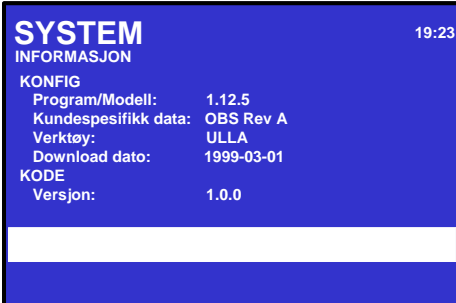

Punkt	Handlinger som må utføres	Display indikering
1	For å gå inn i hovedmenyen, trykker du Meny-knappen 	
2	Trykk 4 for å velge SYSTEM.	
3	Trykk 2 for å velge INFORMASJON.	

13.5 Hvordan gå inn i aksessnivå 3 / Angi passord

13.5.1 Innledning

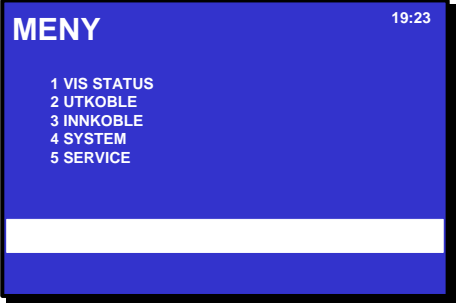
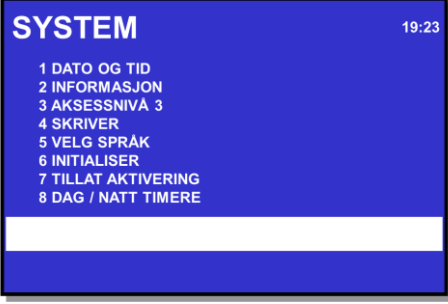
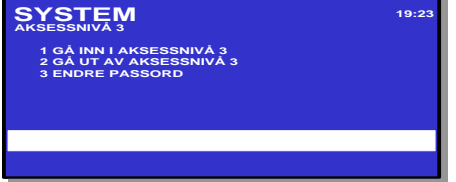

Denne menyen beskriver hvordan man går inn i/ut av aksessnivå 3 og hvordan man setter et nytt passord (krever aksessnivå 3). Alle brukergrensesnittkontroller er klassifisert som å tilhøre ett av de fire ulike aksessnivåene beskrevet under:

Aksessnivå	Tilgangshjelp	Beskrivelse
1	Ingen nøkkel eller passord er nødvendig.	Tilgjengelig for alle og enhver. Alle påbudte indikeringer er synlig i aksessnivå 1 uten manuell innblanding på forhånd.
2	Tilgang med nøkkel. 	Tilgjengelig for personer som har spesifisert ansvar for sikkerheten.
3	Passordbeskyttet.	Tilgjengelig for personer som er opplært og autorisert for å foreta rekonfigurering av anleggsspesifikke data og vedlikehold iht. produsentens instruksjoner.
4	Mekanisk verktøy.	Tilgjengelig av personer som utfører reparasjonsarbeid og skifter firmware.

Punkt	Handlinger som må utføres	Display indikering
1	For å gå inn i hovedmenyen, trykker du Meny-knappen 	
2	Trykk 4 for å velge SYSTEM.	
3	Trykk 3 for å velge AKSESSNIVÅ 3.	
		<i>Kommentarer:</i> Herfra kan du gå inn i/gå ut av aksessnivå 3, eller sette et nytt passord (se de neste punktene på de neste sidene). 

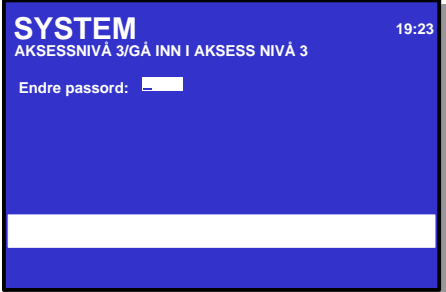

13.5.2 Gå inn i aksessnivå 3

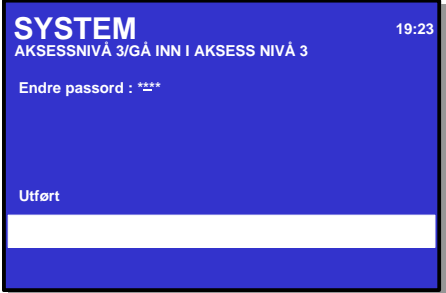
.....forts. fra forrige side.

Punkt	Handlinger som må utføres	Display indikering
4	Trykk 1 for å gå inn i AKSESSNIVÅ 3.	
5	Legg inn passordet, trykk deretter  to ganger.	



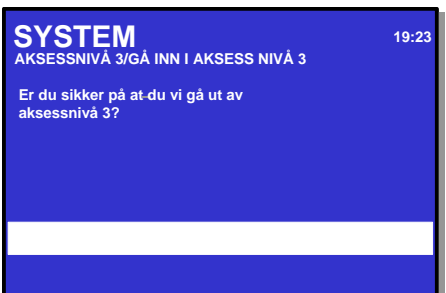

13.5.3 Gå ut av aksessnivå 3

.....forts. fra forrige side

Punkt	Handlinger som må utføres	Display indikering
4	Trykk 2 for å velge GÅ UT AV AKSESSNIVÅ 3.	
5	Trykk 	

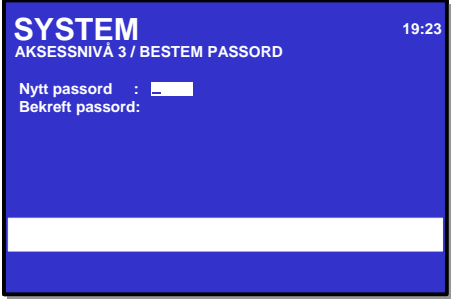
13.5.4 Sette (eller endre) passord

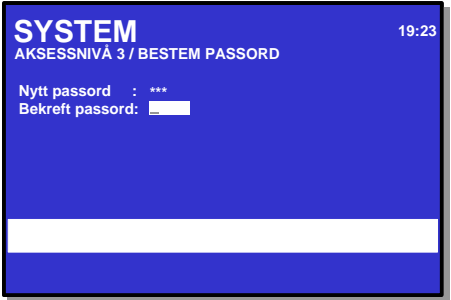
.....forts. fra punkt 3 (AKSESSNIVÅ 3).

Punkt	Handlinger som må utføres	Display indikering
4	Trykk 3 for å sette passord.	
5	Legg inn <i>nytt</i> passord, trykk deretter 	
6	Verifiser ved å legge inn det nye passordet, trykk deretter  to ganger.	



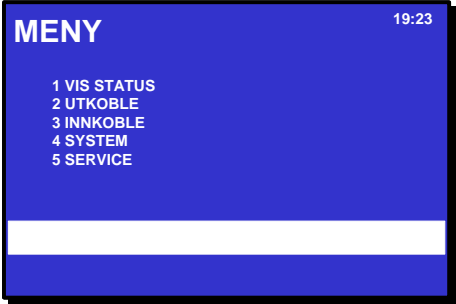
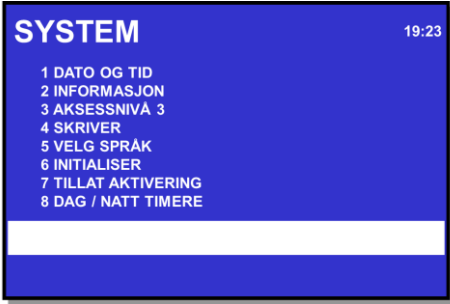
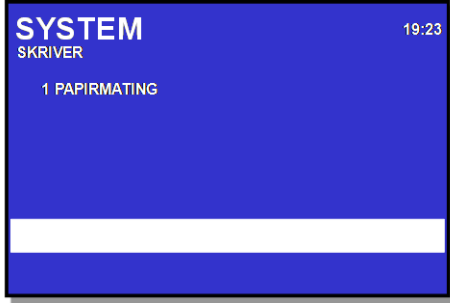

13.6 Mate inn papir

Prosedyren under beskriver hvordan man mater inn papiret.

Punkt	Handlinger som må utføres	Display indikering
1	For å gå inn i hovedmenyen, trykker du Meny-knappen 	
2	Trykk 4 for å velge SYSTEM.	
3	Trykk 4 for å velge SKRIVER.	
4	Trykk 1 for å mate inn papir.	

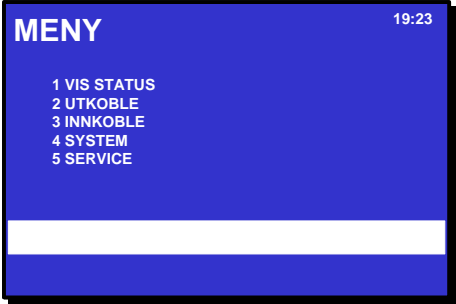
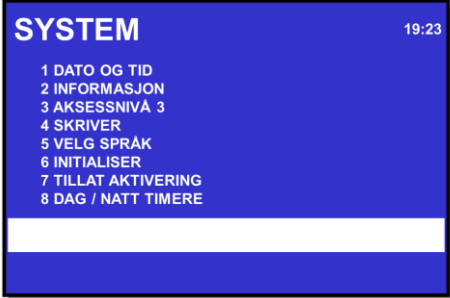
13.7 Skifte språk



Med denne menyen kan du bestemme hvilket språk som skal brukes (engelsk/lokalt språk) for en sentral. Skifte av språk må gjøres lokalt på hver sentral.

Punkt	Handlinger som må utføres	Display indikering
1	For å gå inn i hovedmenyen, trykker du Meny-knappen 	
2	Trykk 4 for å velge SYSTEM.	
3	Trykk 5 for å velge ENDRE SPRÅK.	
4	For å akseptere språket, trykker du 	
		<i>Kommentarer:</i> Etter noen få sekunder vises systemmenyen på det lokale språket (vist på engelsk ovenfor).

13.8 Initialisere brannalarmsystemet

AutroSafe interaktiv brannalarmsystem initialiseres automatisk når sentralen slås på. I noen tilfeller kan det imidlertid være nødvendig å initialisere sentralen *manuelt*.

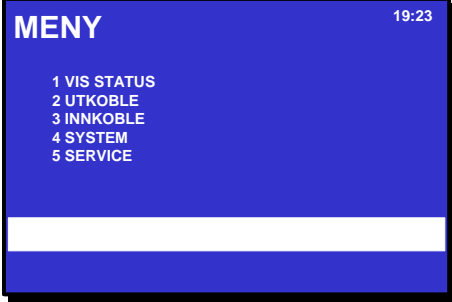
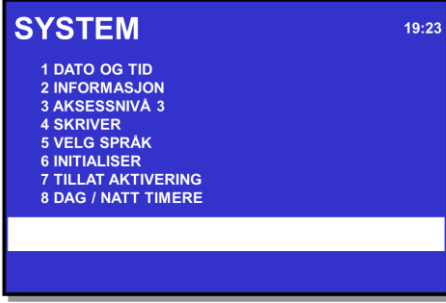
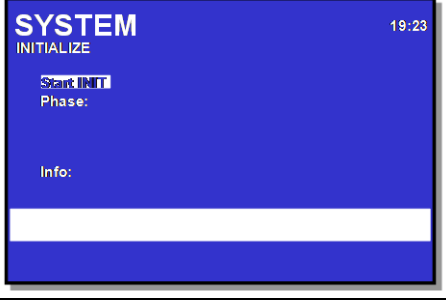
Prosedyren under beskriver hvordan man initialiserer brannalarmsystemet manuelt.

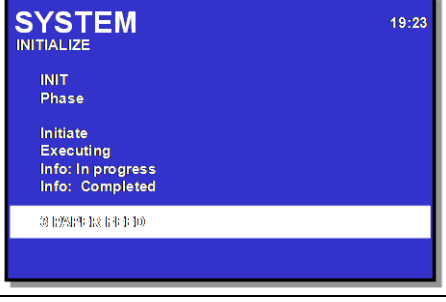
Punkt	Handlinger som må utføres	Display indikering
1	For å gå inn i hovedmenyen, trykker du Meny-knappen 	
2	Trykk 4 for å velge SYSTEM.	
3	Trykk 6 for å velge INITIALISER.	
4	For å starte initialisering trykker du 	
		<p><i>Kommentarer:</i> Initialiseringen vil starte, og er ferdig når meldingen "Fullført" vises i displayet. For å gå tilbake til systemmenyen, trykker du Lukk vindu-knappen.</p>

13.9 Tillat aktivering

I en alarmsituasjon vil et undertrykt punkt ikke aktivere alarmutganger. Alarmer, prelarmer og forvarsler vil derimot presenteres i paneler og AutoCom som normalt (se Service-menyen, «Undertrykk punktaktivering», kap.14.10.1).

Ved hjelp av denne menyen kan man foreta en global avstilling av alle undertrykte punkter (en global overstyringsfunksjon). På denne måten vil alle utgangene, som er konfigurert til å aktiveres i en alarmsituasjon, aktiveres.

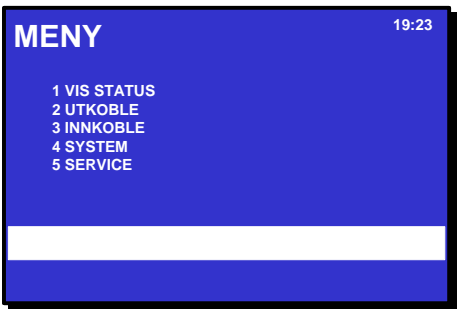
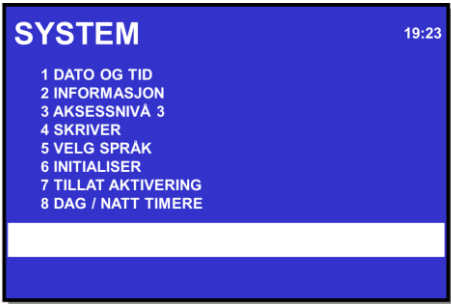



Punkt	Handlinger som må utføres	Display indikering
1	For å gå inn i hovedmenyen, trykker du Meny-knappen ●	
2	Trykk 4 for å velge SYSTEM.	
3	Trykk 7 for å velge TILLAT AKTIVERING.	

13.10 Dag/natt-timere

13.10.1 Starte / stoppe automatisk drift dag / natt fra sentralen

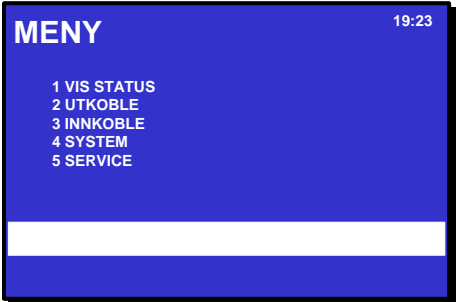
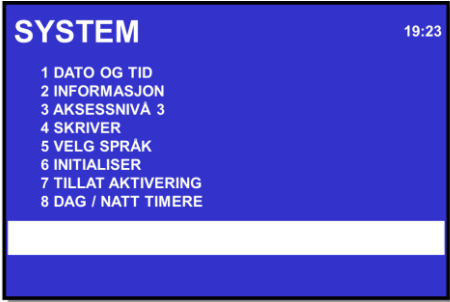
Fra sentralen kan man starte eller stoppe automatisk dag/natt-drift i systemmenyen. Etter at automatisk dag/natt-drift er aktivert (Start), vil de berørte operasjonssonene bli stilt riktig (Koble ut eller Koble inn øyeblikkelig aktivering av utganger) i henhold til de spesifiserte planene.

Etter deaktivering (Stopp) av automatisk dag/natt-drift, vil de berørte operasjonssonene bli stående i den aktuelle tilstanden når det gjelder Koble ut/Koble inn øyeblikkelig aktivering av utganger

Punkt	Handlinger som må utføres	Display indikering
1	For å gå inn i hovedmenyen, trykker du Meny-knappen 	
2	Trykk 4 for å velge SYSTEM.	
3	Trykk 8 for å velge DAG/NATT-TIMERE.	
4	Trykk relevant siffer (1-3) for å velge: 1. Start 2. Stopp 3. Vis løpende timere	
4a	Trykk 	
		<i>Kommentarer:</i> Initialiseringen vil starte, og er ferdig når meldingen "Fullført" vises i displayet. For å gå tilbake til systemmenyen, trykker du Lukk vindu-knappen.

13.10.2 Overstyre automatisk dag/natt-drift fra sentralen

Man kan overstyre automatisk dag/natt-drift fra sentralen ved å stoppe dag/natt-timerne, og deretter gi Koble inn / Koble ut øyeblikkelig aktivering av utganger-kommandoer manuelt.

14. Servicekommandoer

14.1 Innledning

Fra betjeningspanelet kan du utføre servicekommandoer. For å bruke servicekommandoene, er aksessnivå 3 nødvendig.

Aksessnivå	Tilgangshjelp	Beskrivelse
3	Passordbeskyttet.	Tilgjengelig for personer som er opplært og autorisert for å foreta rekonfigurering av anleggsspesifikke data og vedlikehold iht. produsentens instruksjoner.
4	Mekanisk verktøy.	Tilgjengelig av personer som utfører reparasjonsarbeid og skifter firmware.

14.2 Servicemeny

Servicemenyen omfatter følgende undermenyer:

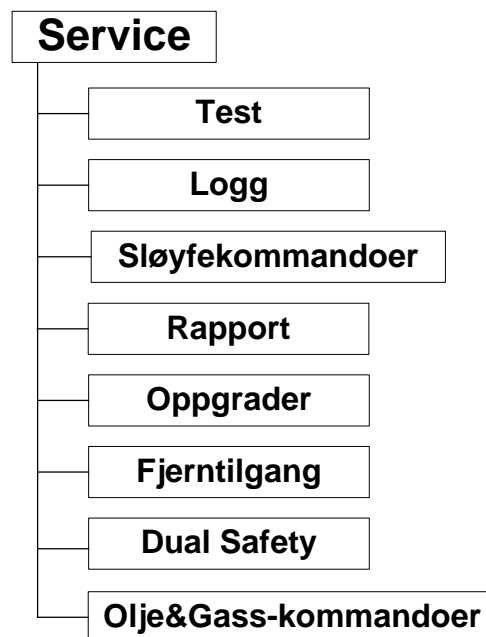

Merk at olje- og gasskommandoene kun gjelder systemer som er konfigurert for olje- og gassmarkedet.

14.3 Testing

I Testmenyen kan du teste deteksjonssoner (detektorer og manuelle meldere) og utganger.

14.3.1 Teste deteksjonssoner

14.3.1.1 Indikeringer på betjeningspanelet

Under testing vil *Testindikatoren* på betjeningspanelet vise et gult fast lys. Sentralens display vil alltid indikere at det foretas en test (som vist i bildet under). Sonene i testmodus vises også.

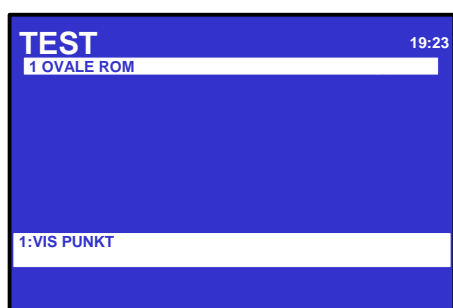

14.3.1.2 Gå inn i testmodus

For å kunne teste punkter manuelt (detektorer eller manuelle meldere) uten automatisk aktivering av styreutganger (FPE), utstyr for ekstern brannvarsling (FARE) eller alarmorganer (FAD), *deteksjonssoner* kan settes til *testmodus* (ENTER TEST MODE). Hvis en deteksjonssone må stilles på testmodus, kan *et hvilket som helst* punkt som er koblet til denne sonen testes (med f.eks. testgass) uten automatisk aktivering (dvs. hørbar indikering) fra sirener, klokker, osv.

I VIS STATUS-menyen (hovedmenyen valg 1) kan du verifisere at et punkt du har testet (for eksempel en detektor du har testet med testgass) virker som det skal - uten noen lydindikering.

Som vist i eksemplet under vil det komme en melding på statuslinjen (alarmtest) som indikerer at alarmsignalet er sendt fra det testede punktet (i dette eksemplet, P2, optisk detektor).

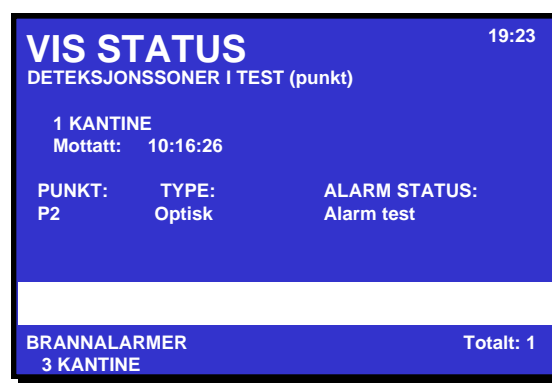







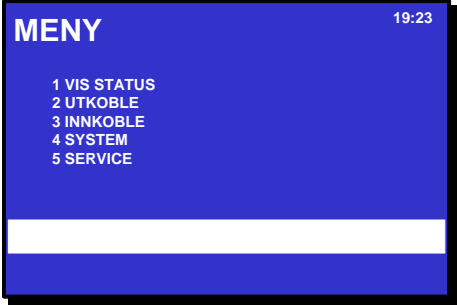

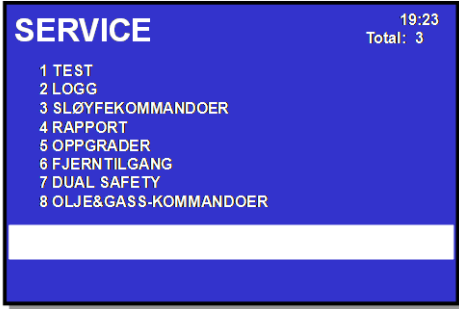
Sonene i testmodus vil alltid vises på displayet. Herfra kan du også legge inn VIS STATUS-menyen direkte.

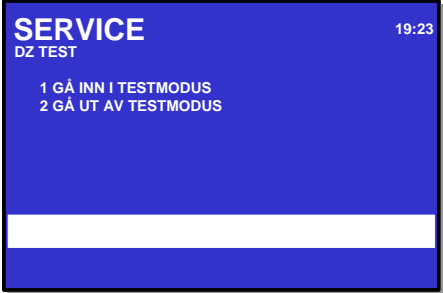
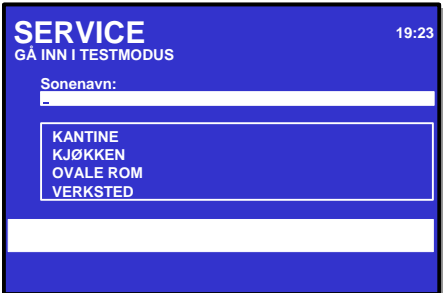
I testmodus er det automatiske tidsavbruddet (standard 25 sekunder i driftsmodus / menymodus) 20 ganger standard tidsavbrudd (dvs. opp til 500 sekunder), forutsatt at ingen alarmer inntreffer i løpet av tidsavbruddet.

Prosedyren under beskriver hvordan man setter en deteksjonssone i testmodus.

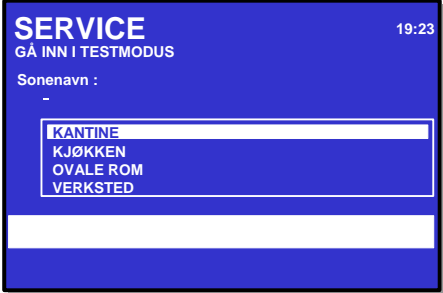

Punkt	Handlinger som må utføres	Display indikering
1	For å gå inn i hovedmenyen, trykker du Meny-knappen 	

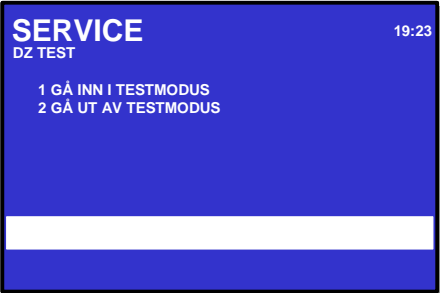



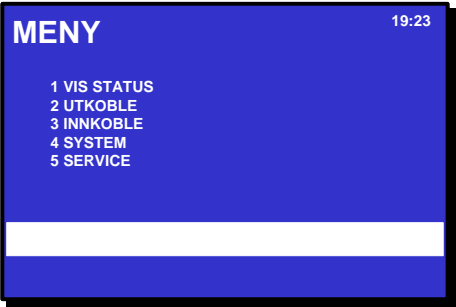
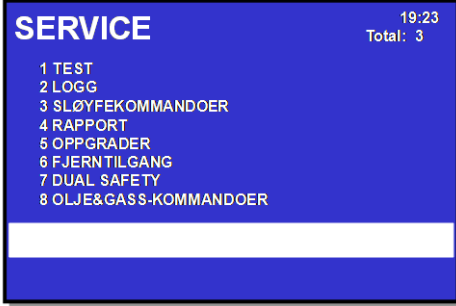

Punkt	Handlinger som må utføres	Display indikering
2	Trykk 5 for å velge SERVICE.	
3	Trykk 1 for å velge TEST.	
4	Trykk 1 for å velge DETEKSJONSSONE TEST.	
5	Trykk 1 for å velge VELGE TESTMODUS.	
6	<p>Bruk tastaturet til å legge inn tekst i innleggingsboksen -</p> <p><i>ELLER</i> , som vist i dette eksemplet:</p> <p>For å velge et sonenavn, trykker du</p>  <p>bla deretter nedover eller oppover ved å trykke</p>  	

Punkt	Handlinger som må utføres	Display indikering
7	For å legge inn testmodus for valgt sone (i dette eksemplet er KANTINE valgt), trykker du to ganger på 	 <p>SERVICE 19:23 DZ TEST</p> <p>1 GÅ INN I TESTMODUS 2 GÅ UT AV TESTMODUS</p>

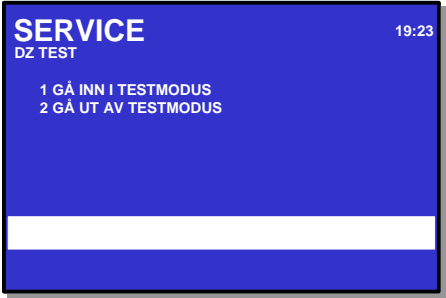
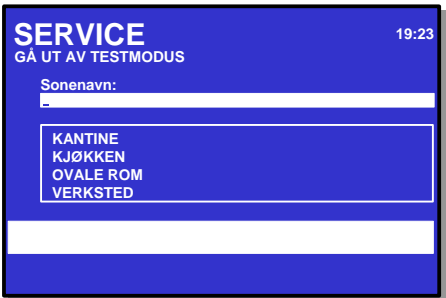
14.3.1.3 Gå ut av testmodus

Prosedyren nedenfor beskriver hvordan man går ut av testmodus for en valgt sone (GÅ UT AV TESTMODUS).

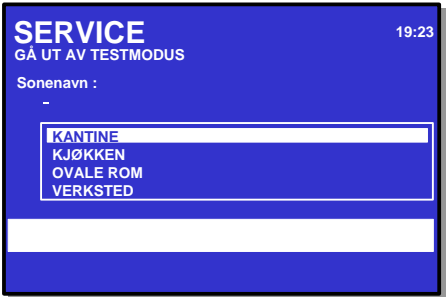
Punkt	Handlinger som må utføres	Display indikering
1	For å gå inn i hovedmenyen, trykker du Meny-knappen 	 <p>MENY 19:23</p> <p>1 VIS STATUS 2 UTKOBLE 3 INNKOBLE 4 SYSTEM 5 SERVICE</p>
2	Trykk 5 for å velge SERVICE.	 <p>SERVICE 19:23 Total: 3</p> <p>1 TEST 2 LOGG 3 SLØYFEKOMMANDOER 4 RAPPORT 5 OPPGRADER 6 FJERN TILGANG 7 DUAL SAFETY 8 OLJE&GASS-KOMMANDOER</p>
3	Trykk 1 for å velge TEST.	 <p>TEST 19:23</p> <p>1 DE TEKSJONSSONETEST 2 UTGANGSTEST</p>

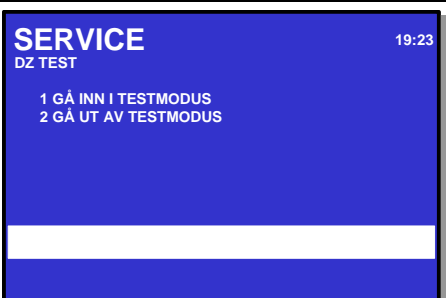
Punkt	Handlinger som må utføres	Display indikering
4	Trykk 1 for å velge DETEKSJONSSONE TEST.	
5	<p>Trykk 2 for å velge GÅ UT AV TESTMODUS.</p> <p>(Kun deteksjonssoner i testmodus vises i displayet).</p>	
6	<p>Bruk tastaturet til å legge inn tekst i innleggingsboksen -</p> <p><i>ELLER</i> , som vist i dette eksemplet:</p> <p>For å velge et sonenavn, trykker du</p>  <p>bla deretter nedover eller oppover ved å trykke</p>  	
7	<p>For å legge gå ut av testmodus for valgt sone (i dette eksemplet er KANTINE valgt), trykker du to ganger på</p> 	

14.3.2 Teste utganger

14.3.2.1 Manuell test PÅ

De følgende kapitlene beskriver hvordan man tester;

- Alarmorganer (FAD)
- Utstyr for ekstern brannvarsling (FARE).
- Utstyr for ekstern feilvarsling (FWRE)
- Andre utganger

Utganger som aktiveres med "Manuell test PÅ" vil bli holdt aktive, dvs. nullstilling vil ikke deaktivere. En pågående test kan termineres fra Manuell test AV-menyen.





14.3.2.2 Manuell test PÅ - Alarmorganer (FAD)

Dette kapitlet beskriver hvordan man tester *Alarmorganer*. Testen krever aksessnivå 3 (passordbeskyttet).

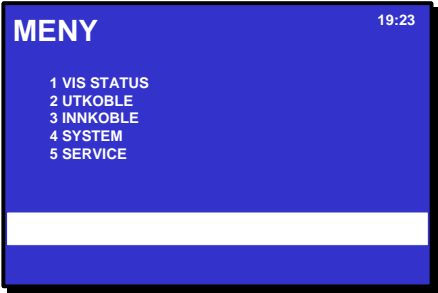
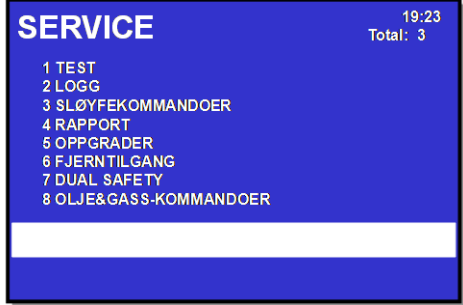
Når testen initieres, sendes det et testsignal til alle alarmorganer innenfor den valgte *alarmsonen*. Signalets varighet og intervallet mellom hvert signal kan konfigureres (normalt 1 sekund PÅ og 30 sekunder AV).

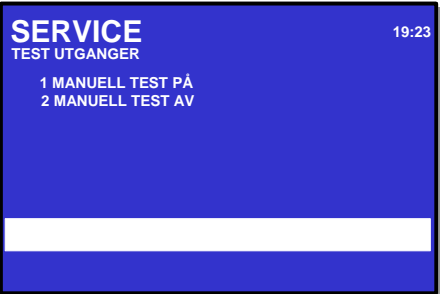
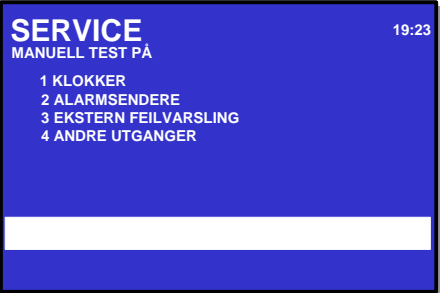
Testsignalet gis lavest prioritet. Ved alarm vil alarmsignalet derfor overstyre testsignalet.

Punkt	Handlinger som må utføres	Display indikering
1	For å gå inn i hovedmenyen, trykker du Meny-knappen 	
2	Trykk 5 for å velge SERVICE.	

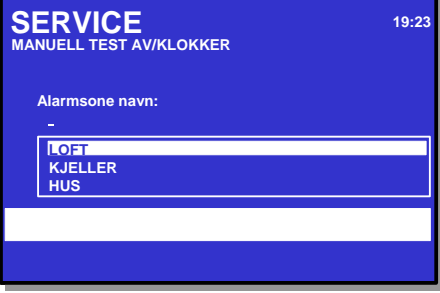
Punkt	Handlinger som må utføres	Display indikering
3	Trykk 1 for å velge TEST.	
4	Trykk 2 for å velge UTGANGSTEST.	
5	Trykk 1 for å velge MANUELL TEST.	
6	Trykk 1 for å velge ALARMORGANER.	
7	<p>Bruk tastaturet til å legge inn tekst i innleggingsboksen -</p> <p><i>ELLER</i> , som vist i dette eksemplet:</p> <p>For å velge alarmsonenavnet, trykker du</p>  <p>bla deretter nedover eller oppover ved å trykke</p>  	

Punkt	Handlinger som må utføres	Display indikering
8	For å kvittere den valgte alarmsonen og aktivere testen, trykker du to ganger på 	
		Det sendes et testsignal til alle alarmorganer innenfor den valgte alarmsonen.

14.3.2.3 Manuell test PÅ - Utstyr for ekstern brannvarsling (alarmsender) (FARE)

Testen er den samme som testen for alarmorganer (FAD), og den krever aksessnivå 3 (passordbeskyttet). For detaljert beskrivelse, se 14.3.2.2.

Når testen initieres, sendes det et testsignal til alt utstyr for ekstern brannvarsling (FARE) innen *operasjonssonen* (hvis det er flere operasjonssoner, sendes signalet til utstyr for ekstern brannvarsling (alarmsender) (FARE) i alle operasjonssoner). Signalets varighet og intervallet mellom hvert signal kan konfigureres (normalt 1 sekund PÅ og 30 sekunder AV).

Testsignalet gis lavest prioritet. Ved alarm vil alarmsignalet derfor overstyre testsignalet.

14.3.2.4 Manuell test PÅ - Utstyr for ekstern feilvarsling (FWRE)

Testen er den samme som testen for alarmorganer (FAD), og den krever aksessnivå 3 (passordbeskyttet). For detaljert beskrivelse, se 14.3.2.2.

Når testen initieres, sendes det et testsignal til alt utstyr for ekstern feilvarsling (FWARE) innen *operasjonssonen* (hvis det er flere operasjonssoner, sendes signalet til utstyr for ekstern brannvarsling (alarmsender) (FARE) i alle operasjonssoner). Signalets varighet og intervallet mellom hvert signal kan konfigureres (normalt 1 sekund PÅ og 30 sekunder AV).

Testsignalet gis lavest prioritet. Ved alarm vil alarmsignalet derfor overstyre testsignalet.



14.3.2.5 Manuell test PÅ - Andre utganger





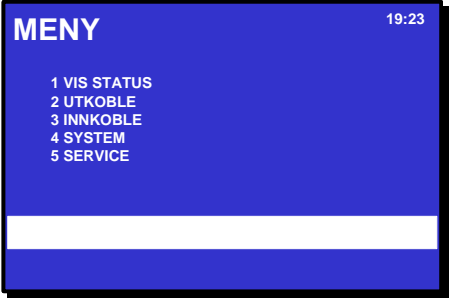
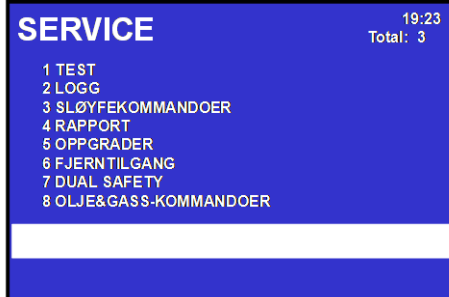

Dette kapitlet beskriver hvordan man andre utganger (utganger til styreutganger). Testen krever aksessnivå 3 (passordbeskyttet).

Når testen initieres, sendes det et testsignal til de valgte styreutgangene.

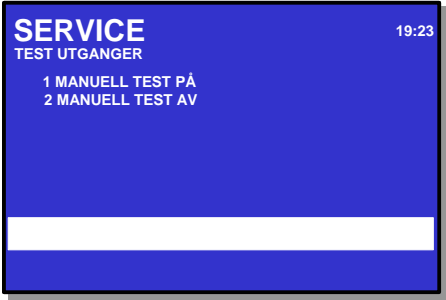
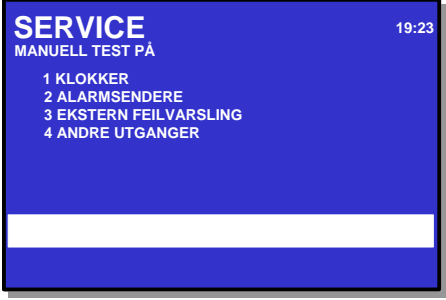
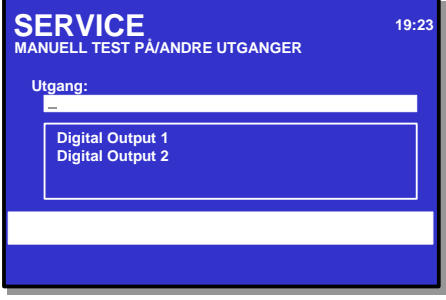
MERK:

Før denne testen utføres, må man forsikre seg om at alle slukkeapparater (eller annet lignende utstyr) som skal testes er *frakoblet*. Under testen bruker man et måleinstrument til å måle utgangen på brannvernutstyret som skal testes.

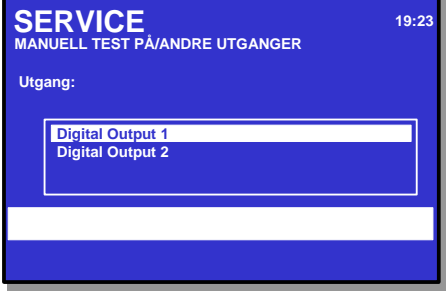
Punkt	Handlinger som må utføres	Display indikering
1	For å gå inn i hovedmenyen, trykker du Meny-knappen 	 <p>MENY 19:23</p> <p>1 VIS STATUS 2 UTKOBLE 3 INNKOBLE 4 SYSTEM 5 SERVICE</p>
2	Trykk 5 for å velge SERVICE.	 <p>SERVICE 19:23 Total: 3</p> <p>1 TEST 2 LOGG 3 SLØYFEKOMMANDOER 4 RAPPORT 5 OPPGRADER 6 FJERNILGANG 7 DUAL SAFETY 8 OLJE&GASS-KOMMANDOER</p>
3	Trykk 1 for å velge TEST.	 <p>TEST 19:23</p> <p>1 DETEKSJONSSONETEST 2 UTGANGSTEST</p>

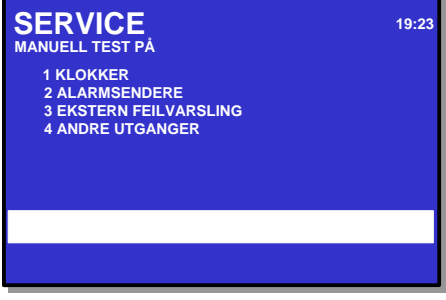
Punkt	Handlinger som må utføres	Display indikering
4	Trykk 2 for å velge UTGANGSTEST.	
5	Trykk 1 for å velge MANUELL TEST.	
6	Trykk 4 for å velge ANDRE UTGANGER.	
7	<p>Bruk tastaturet til å legge inn tekst i innleggingsboksen -</p> <p>ELLER , som vist i dette eksemplet:</p> <p>For å velge en utgang, trykker du</p>  <p>bla deretter nedover eller oppover ved å trykke</p>  	
8	<p>For å kvittere den valgte utgangen og aktivere testen, trykker du to ganger på</p> 	
		Det sendes et testsignal til de valgte styreutgangene.



14.3.2.6 Manuell test AV





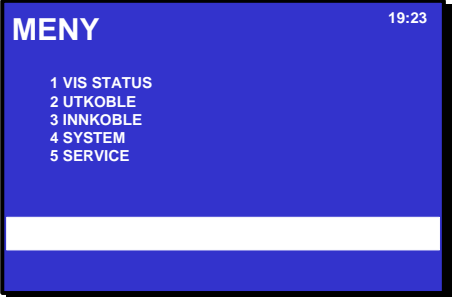
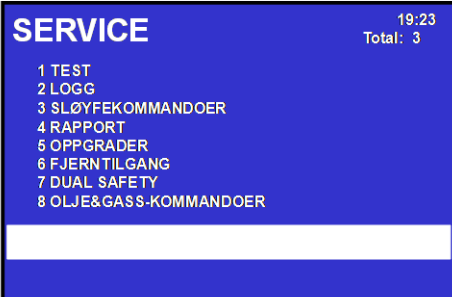

De følgende kapitlene beskriver hvordan man terminerer en pågående test for

- Alarmorganer (FAD)
- Utstyr for ekstern brannvarsling (FARE).
- Utstyr for ekstern feilvarsling (FWRE)
- Andre utganger

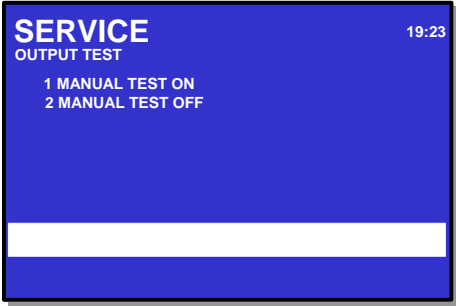
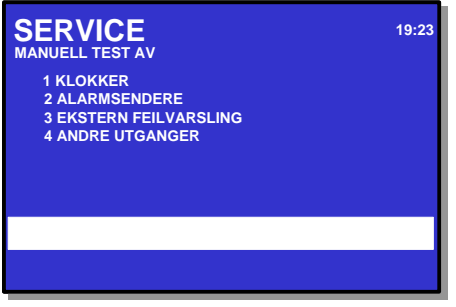
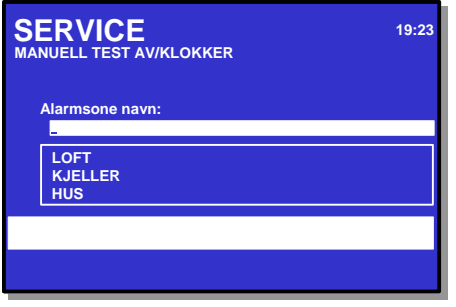
14.3.2.7 Manuell test AV - Alarmorganer (FAD)

Dette kapitlet beskriver hvordan man terminerer en pågående test for *Alarmorganer*.

Punkt	Handlinger som må utføres	Display indikering
1	For å gå inn i hovedmenyen, trykker du Meny-knappen 	
2	Trykk 5 for å velge SERVICE.	
3	Trykk 1 for å velge TEST.	

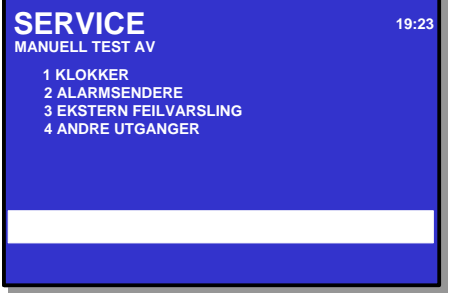
Punkt	Handlinger som må utføres	Display indikering
4	Trykk 2 for å velge UTGANGSTEST.	
5	Trykk 2 for å velge MANUELL TEST AV.	
6	Trykk 1 for å velge ALARMORGANER.	
7	<p>Bruk tastaturet til å legge inn tekst i innleggingsboksen -</p> <p>ELLER , som vist i dette eksemplet:</p> <p>For å velge alarmsonenavnet, trykker du</p>  <p>bla deretter nedover eller oppover ved å trykke</p>  	
8	<p>For å kvittere den valgte alarmsonen og terminere testen, trykker du</p> 	

14.3.2.8 Manuell test AV - Utstyr for ekstern brannvarsling (alarmsender) (FARE)

Fremgangsmåten for å terminere en pågående test for *Utstyr for ekstern brannvarsling (alarmsender)* er den samme som for alarmorganer. For detaljert beskrivelse, se 14.3.2.7.

14.3.2.9 Manuell test AV - Utstyr for ekstern feilvarsling (FWRE)

Fremgangsmåten for å terminere en pågående test for *Utstyr for ekstern feilvarsling* er den samme som for alarmorganer. For detaljert beskrivelse, se 14.3.2.7.

14.3.2.10 Manuell test AV - Andre utganger

Fremgangsmåten for å terminere en pågående test for *andre utganger* er den samme som for alarmorganer. For detaljert beskrivelse, se 14.3.2.7.

MERK: Når testen er avsluttet, må man forsikre seg om at alt brannslukkingsutstyr eller annet lignende utstyr er riktig tilkoblet.

14.4 Registrering av hendelser – Loggmenyen



14.4.1 Hendelser

For å kunne analysere systematferd for service- og vedlikeholdsformål, registreres det flere hendelser.

Tabellen under viser en oversikt over disse hendelsene og detaljert informasjon som kan vises på sentralens display, eller på en utskrift.



Hendelse	Detaljert informasjon
<i>Brannalarmer</i>	<ul style="list-style-type: none"> Dato, tid og identitet til deteksjonssoner som går inn i brannalarmstatus.
<i>Forvarsler</i>	<ul style="list-style-type: none"> Dato, tid og identitet til deteksjonssoner som går inn i forvarselstatus.
<i>Tidligvarsler</i>	<ul style="list-style-type: none"> Dato, tid og identitet til deteksjonssoner som går inn i tidligvarselstatus.
<i>Feil</i>	<ul style="list-style-type: none"> Dato, tid og identitet til enheten (individuell komponent, gruppe, sone) som avgir et feilvarslingssignal.
<i>Inn/utkobling</i>	<ul style="list-style-type: none"> Dato, tid og identitet til enheten (individuell komponent, gruppe, sone) som går inn i utkoblet status. Dato, tid og identitet til enheten (individuell komponent, gruppe, sone) som går ut av utkoblet status.
<i>Brukeroperasjoner</i>	<ul style="list-style-type: none"> Dato, tid og operasjonssoneidentitet til betjening av trykknapper; TILBAKESTILL og AVSTILL ALARMER. Dato, tid og operasjonssoneidentitet til betjening av; ALARM_DISABLE, REACTIVATE, RESOUND, INIT, ACTIVATE_ALARM, ENABLE IMM_ACT, DISABLE_IMM ACT, SET_TIME. Dato, tid og hendelses-id (deteksjonssoneidentitet, feilidentitet osv.) til alle operasjon til KVITTER.
<i>Tester</i>	<ul style="list-style-type: none"> Dato, tid og identitet til alle manuelt initierte tester.
<i>Alle hendelser</i>	<ul style="list-style-type: none"> Alle hendelser
<i>Loggoppsett</i>	<ul style="list-style-type: none"> Les parametere, les filter, slett logg.



14.4.2 Bruke Loggmenyen

14.4.2.1 Eksempel på gyldig eksempel for Logging av hendelser 1 til 7

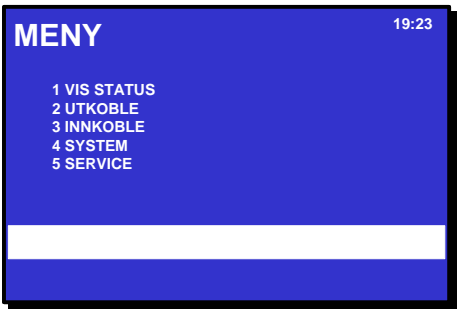
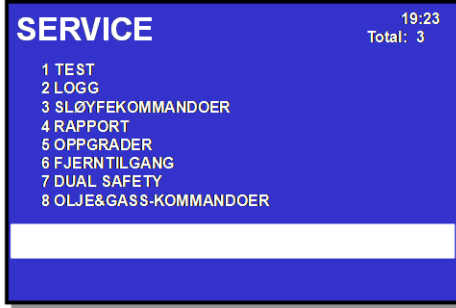
Eksemplet under viser hvordan man viser detaljert informasjon om brannalarmer. Den tilsvarende prosedyren gjelder for hendeler 1 til 7 i LOGG-menyen:

1. Brannalarmer
2. Forvarsler
3. Tidligvarsler
4. Feil
5. Inn/utkobling
6. Brukeroperasjoner
7. Tester

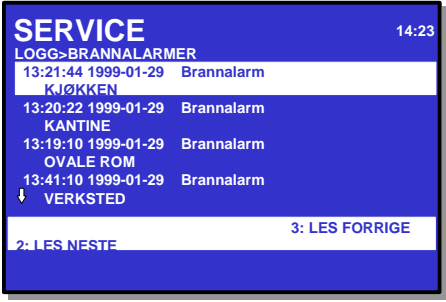
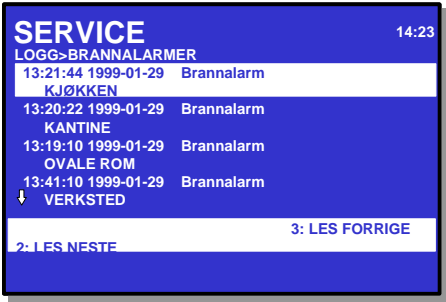
Punkt	Handlinger som må utføres	Display indikering
1	For å gå inn i hovedmenyen, trykker du Meny-knappen 	
2	Trykk 5 for å velge SERVICE.	
3	Trykk 2 for å velge LOGG	

Punkt	Handlinger som må utføres	Display indikering
4	Trykk 1 for å velge BRANNALARMER.	
5	<p>For å gå til neste side (hvis det er flere sider), bruker du Aksjonssiffer 2 (LESE FRAMOVER).</p> <p>For å gå tilbake til forrige side, bruker du Aksjonssiffer 3 (LESE BAKOVER).</p>	
<p><i>Kommentarer:</i> Du kan også bla opp og ned med piltastene (6 og 9).</p>		
6	<p>For å gå tilbake til LOGG-menyen, trykker du Lukk vindu-knappen</p> 	

14.4.3 Logge Alle hendelser

Eksemplet under viser hvordan man viser detaljert informasjon om alle hendelser.

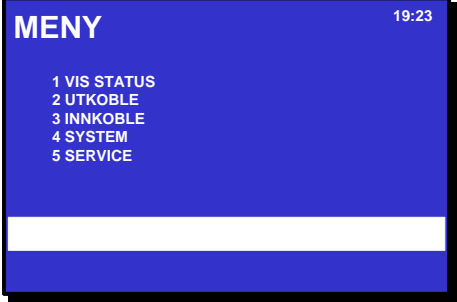
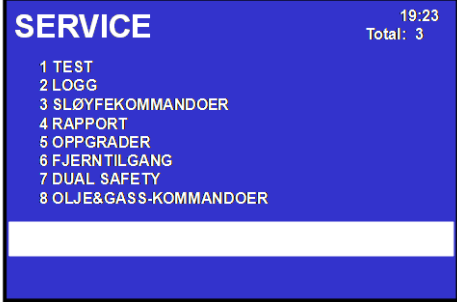
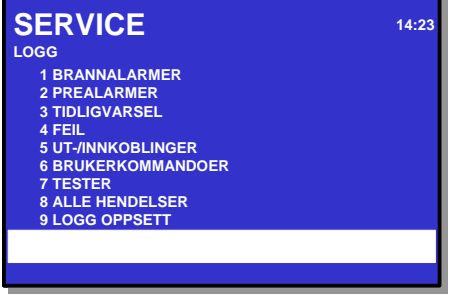
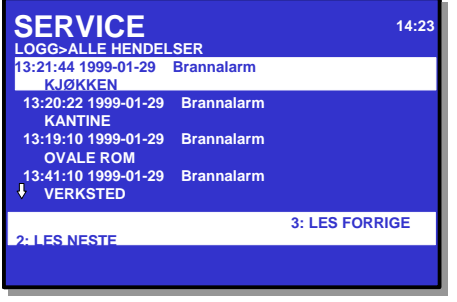
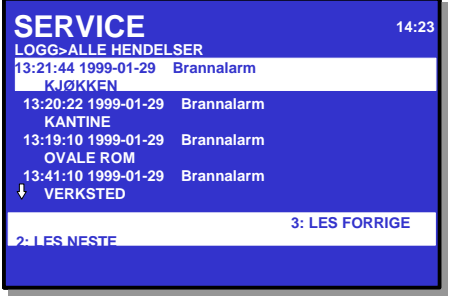
Punkt	Handlinger som må utføres	Display indikering
1	For å gå inn i hovedmenyen, trykker du Meny-knappen 	
2	Trykk 5 for å velge SERVICE.	
3	Trykk 2 for å velge LOGG.	
4	Trykk 8 for å velge ALLE HENDELSER.	
5	For å gå til neste side (hvis det er flere sider), bruker du Aksjonssiffer 2 (LESE FRAMOVER). For å gå tilbake til forrige side, bruker du Aksjonssiffer 3 (LESE BAKOVER).	

Punkt	Handlinger som må utføres	Display indikering
		<p><i>Kommentarer:</i> Hvis hendelsesloggen består av én side eller mindre, vil knappene LES FRAMOVER / BAKOVER reversere rekkefølgen av hendelsene.</p> <p>Du kan også bla opp og ned med piltastene (6 og 9).</p>
6	<p>For å gå tilbake til LOGG-menyen, trykker du Lukk vindu-knappen</p> 	

14.4.4 Loggoppsett-menyen

Undermenyen Loggoppsett består av menyvalgene Les parameter, Les filter og Slett logg.

I denne menyen bestemmer du hvordan informasjonen skal presenteres når du legger inn menyvalgene 1-8 i LOGG-menyen. Du kan *for eksempel* sette opp LOGG-menyen slik at kun brannalarmer fra en bestemt dato/klokkeslett vises når du legger inn LOGG BRANNALARMER (menyvalg 1 i LOGG-menyen).

Les parametere

Med dette menyvalget kan du bestemme leseparametrene:

- Lesemodus, *inklusive*; Siste, Fortsett, Fra kl.
- Fra dato og klokkeslett
- Leseretning (framover/bakover)
- Antall poster



Lesefilter







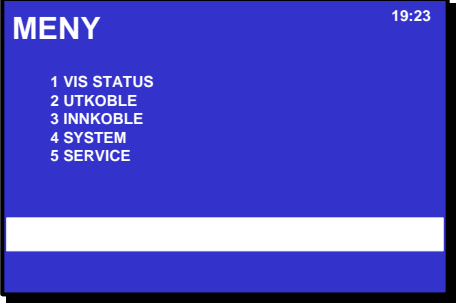
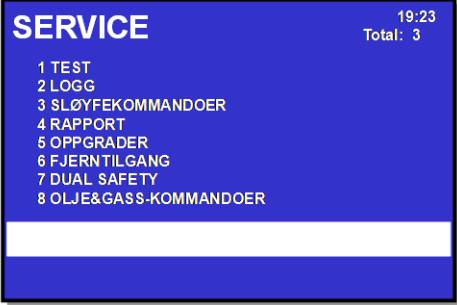



Med dette menyvalget kan du bestemme *enhetene* som skal logges (for eksempel punkter, alarmorganer (FAD), sløyfeenheter osv.).











Når du går ut av kontrollmenyen, må du være oppmerksom på at *Les parametere* og *Les filter* tilbakestilles til standardverdier.

Slett logg

Med dette menyvalget kan du slette alle hendelser som er registrert i Loggmenyen.

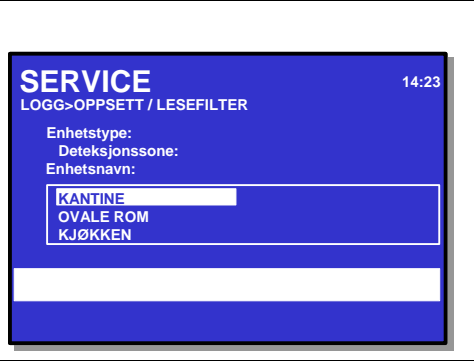
Punkt	Handlinger som må utføres	Display indikering
1	For å gå inn i hovedmenyen, trykker du Meny-knappen 	
2	Trykk 5 for å velge SERVICE.	
3	Trykk 2 for å velge LOGG.	
4	Trykk 9 for å velge LOGGOPPSETT.	
		<p><i>Kommentarer:</i> Gå til punkt 5a for å legge inn LES PARAMETERE. Gå til punkt 5b for å legge inn LES FILTER. Gå til punkt 5c for å legge inn SLETT LOGG. →</p>

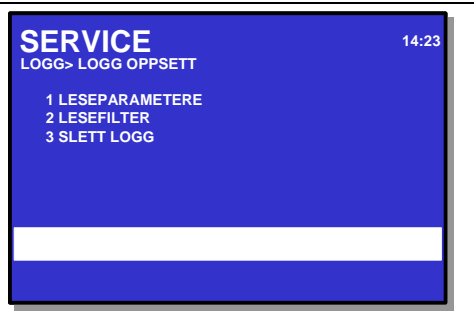
Punkt	Handlinger som må utføres	Display indikering
5a	Trykk 1 for å legge inn LES PARAMETERE.	
6a	For å velge ønsket lesemodus (valgene vises i vinduet til høyre) blar du nedover og oppover med å trykke  	
7a	For å akseptere ønsket Lesemodus ("Fra kl." i dette eksemplet) trykker du 	
8a	Legg inn neste leseparameter, trykk deretter  og gjenta dette punktet til alle parametrene er lagt inn.	
9a	For å akseptere alle parameterinnstillingene, trykker du 	
		Gå til punkt 5b for å legge inn LES FILTER. 

<p>5b</p>	<p>Trykk 2 for å legge inn LES FILTERE.</p>	
<p>6b</p>	<p>Bruk tastaturet til å legge inn tekst i innleggingsboksen - <i>ELLER</i> ,- som vist i dette eksemplet: For å velge en enhetstype trykker du  bla deretter nedover eller oppover ved å trykke  </p>	
<p>I dette eksemplet er deteksjonssone valgt.</p>		
<p>7b</p>	<p>For å akseptere enhetstypen, trykker du </p>	
<p>I dette eksemplet er kantine valgt.</p>		
<p>8b</p>	<p>Fortsett å velge <i>Enhetsnavn</i> og <i>Enhetsstatus</i> for den valgte enhetstypen ved å gjenta prosedyren.</p>	
<p>9b</p>	<p>For å akseptere alle parameterinnstillingene, trykker du </p>	
<p>Gå til punkt 4c for å legge inn SLETT LOGG. </p>		

5c	Trykk 3 for å legge inn SLETT LOGG.	 A screenshot of a blue menu screen. At the top left, it says "SERVICE" in white. Below it, "LOGG>OPPSETT / SLETT LOGGBOK" is written in smaller white text. In the top right corner, the time "14:23" is displayed. At the bottom, there is a white horizontal bar with the text "Slett Loggbok" in blue.
6c	For å slette loggen helt, trykker du 	 A screenshot of a blue menu screen. At the top left, it says "SERVICE" in white. Below it, "LOGG> LOGG OPPSETT" is written in smaller white text. In the top right corner, the time "14:23" is displayed. Below the title, there is a list of options in white: "1 LESEPARAMETERE", "2 LESEFILTER", and "3 SLETT LOGG". At the bottom, there is a white horizontal bar.

14.5 Sløyfekommandoer

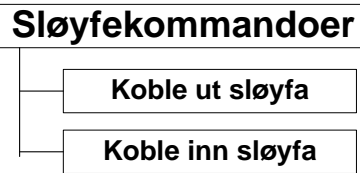



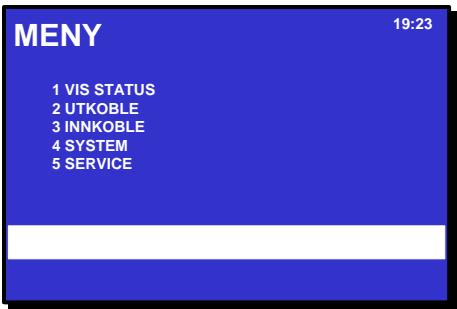
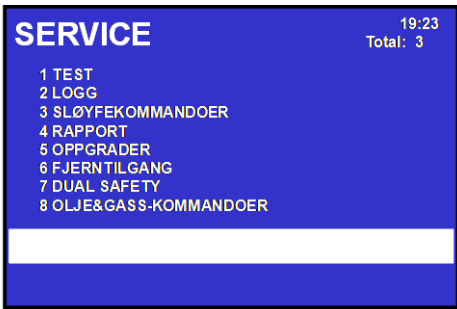

14.5.1 Koble ut sløyfe

I denne menyen kan du koble ut én sløyfe om gangen uten å avbryte systemet. Dette kan være nyttig under vedlikehold, når detektorene på sløyfen skal skiftes osv.

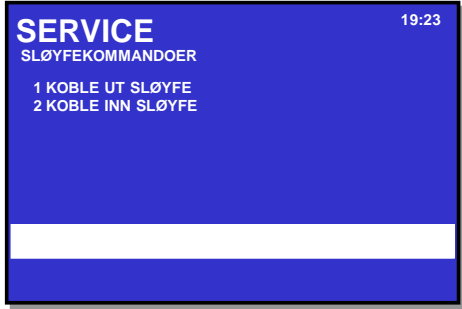
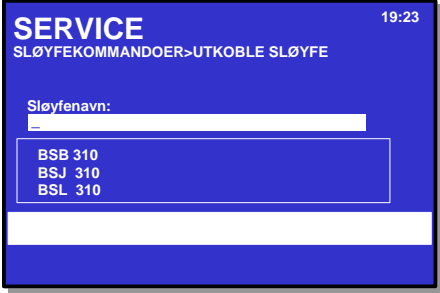
Legg merke til at bare punkter "husker" sin opprinnelige Innkoblings-/utkoblingsstatus.





Punkt	Handlinger som må utføres	Display indikering
1	For å gå inn i hovedmenyen, trykker du Meny-knappen 	
2	Trykk 5 for å velge SERVICE.	

Punkt	Handlinger som må utføres	Display indikering
3	Trykk 3 for å velge SLØYFEKOMMANDOER.	
4	Trykk 1 for å velge KOBLE UT SLØYFE.	
5	Bruk tastaturet til å legge inn tekst i innleggingsboksen - <i>ELLER</i> , som vist i dette eksemplet: For å velge et sløyfenavn, trykker du  bla deretter nedover eller oppover ved å trykke  	

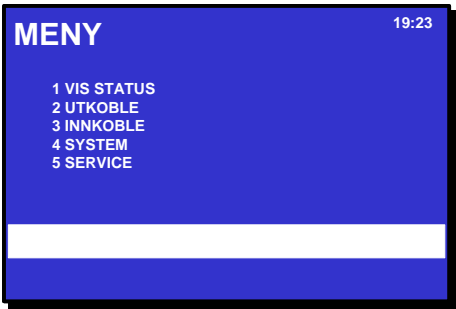
14.5.2 Koble inn sløyfe

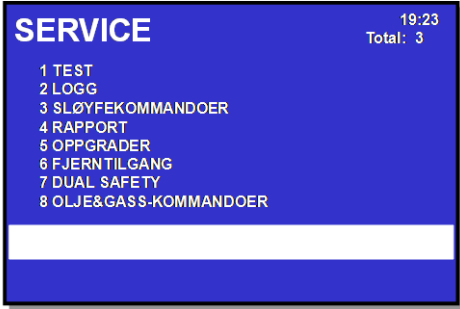
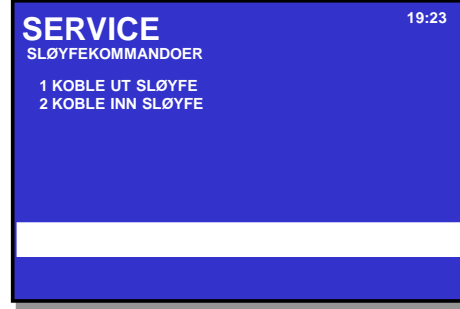
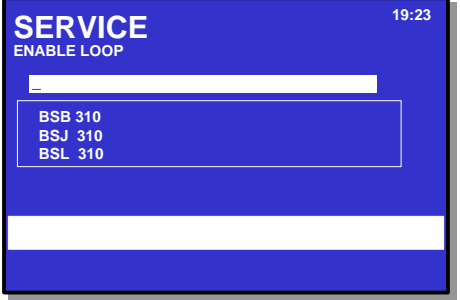
I denne menyen kan du koble inn én sløyfe (en valgt sløyfe) om gangen uten å avbryte systemet.

Punkt	Handlinger som må utføres	Display indikering
1	For å gå inn i hovedmenyen, trykker du Meny-knappen 	

Punkt	Handlinger som må utføres	Display indikering
2	Trykk 5 for å velge SERVICE.	
3	Trykk 3 for å velge SLØYFEKOMMANDOER.	
4	Trykk 2 for å velge KOBLE INN SLØYFE.	
5	<p>Bruk tastaturet til å legge inn tekst i innleggingsboksen -</p> <p><i>ELLER</i> , som vist i dette eksemplet:</p> <p>For å velge et sløyfenavn, trykker du</p>  <p>bla deretter nedover eller oppover ved å trykke</p>  	

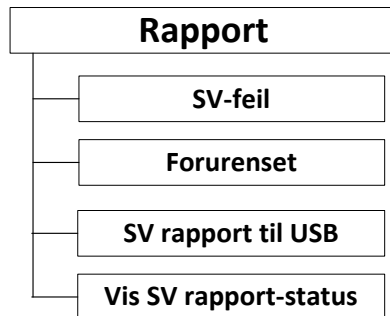

14.6 Rapport



14.6.1 SV-feil

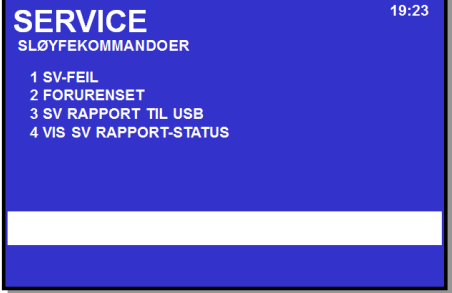
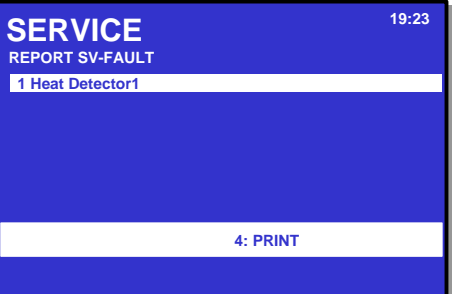

Med denne kommandoen kan du liste opp alle detektorer som er rapportert med SelfVerify-feil (SV-feil).

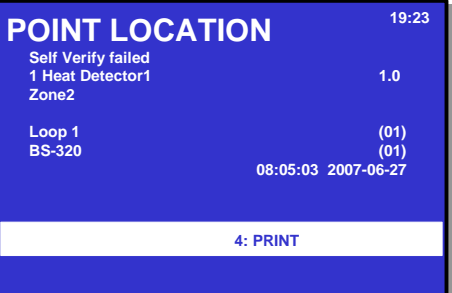
Punkt	Handlinger som må utføres	Display indikering
1	For å gå inn i hovedmenyen, trykker du Meny-knappen ●	
2	Trykk 5 for å velge SERVICE.	
3	Trykk 4 for å velge RAPPORT.	

Punkt	Handlinger som må utføres	Display indikering
		
4	Trykk 1 for å velge SV-feil	
		<p><i>Kommentarer:</i> I dette eksemplet er én detektor rapportert med SV-feil.</p> <p>Valget 4 vil kun vises dersom en skriiver er tilkoblet.</p>
5	For å vise detaljert informasjon for denne detektoren, trykker du 	
		<p><i>Kommentarer:</i> Punktinformasjonen består av punktets tagname etterfulgt av sløyfesekvensnummer (LSI), navnet på sonen, sløyfen og den tilhørende sløyfedrivermodulens fysiske posisjon i modulstakken inne i skapet (telt fra bunnen til toppen over BSL-310-kortet), navn og adresse til brannalarmsentralen, og til slutt nøyaktig tid og dato for når SelfVerify mislyktes for dette punktet.</p>

14.6.2 Forurenset

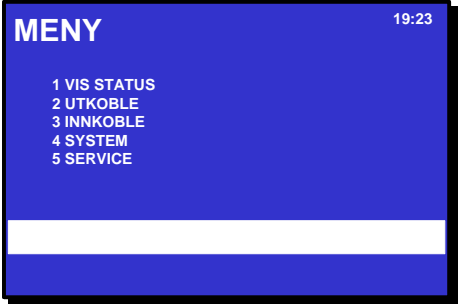
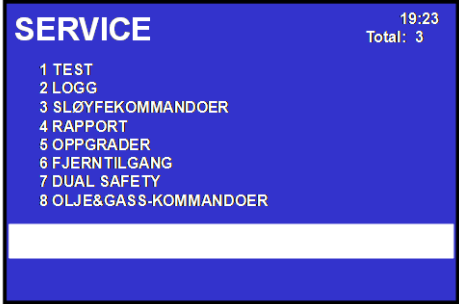
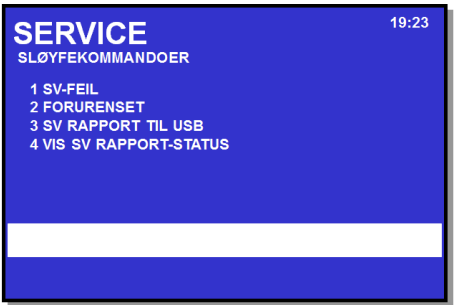
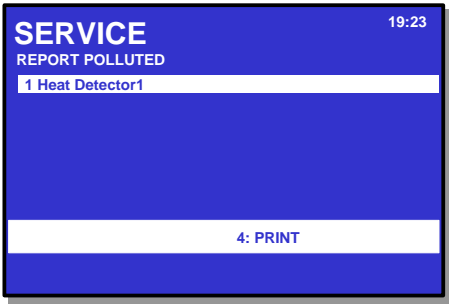
Med denne kommandoen kan du liste opp alle detektorer som er rapportert som forurenset.

Punkt	Handlinger som må utføres	Display indikering
1	For å gå inn i hovedmenyen, trykker du Meny-knappen 	
2	Trykk 5 for å velge SERVICE.	
3	Trykk 4 for å velge RAPPORT.	
4	Trykk 2 for å velge Forurenset	
		<p><i>Kommentarer:</i> I dette eksemplet er én detektor rapportert som forurenset</p> 

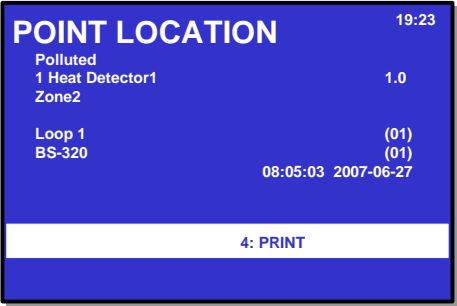
Punkt	Handlinger som må utføres	Display indikering
5	For å vise detaljert informasjon for denne detektoren, trykker du 	
		<p><i>Kommentarer:</i> Punktinformasjonen består av punktets tagname etterfulgt av sløyfeseleksjonsnummer (LSI), navnet på sonen, sløyfen og den tilhørende sløyfedrivermodulens fysiske posisjon i modulstakken inne i skapet (telt fra bunnen til toppen over BSL-310-kortet), navn og adresse til brannalarmsentralen, og til slutt nøyaktig tid og dato for når dette punktet ble rapportert forurenset</p>

14.6.3 SV rapporter til USB

Denne kommandoen kopierer SV-rapporter til en USB minnebrikke med informasjon om følgende:

- alle detektorer i systemet
- alle detektorer i systemet som ikke er OK

Rapportene inkluderer følgende:

- UnitName
- Dato og tidspunkt for siste vellykkede SV-test
- Dato og tidspunkt for siste SV-test
- SV-feilteller
- Siste testresultat

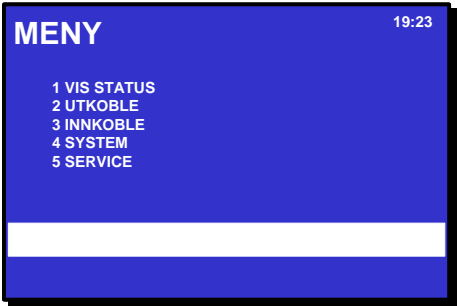
Punkt	Handlinger som må utføres	Display indikering
1	For å gå inn i hovedmenyen, trykker du Meny-knappen 	
2	Trykk 5 for å velge SERVICE.	

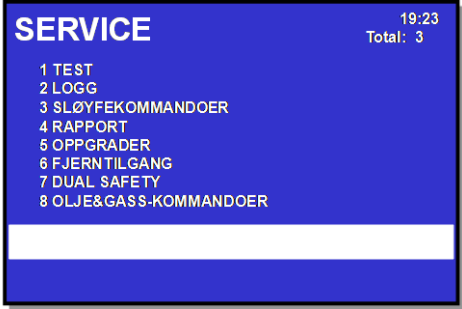
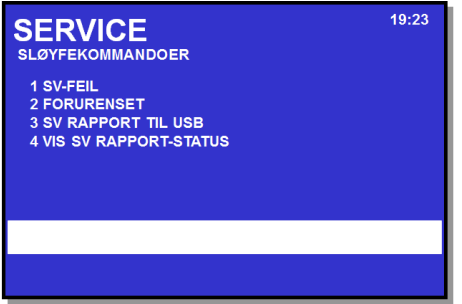
Punkt	Handlinger som må utføres	Display indikering
		
3	Trykk 4 for å velge RAPPORT.	
4	Trykk 3 for å velge SV rapport til USB	

14.6.4 Vis SV rapportstatus

Dersom rapporter er kopiert til en USB minnebrikk ved bruk av menyen "SV rapporter til USB", er det mulig å se en teller som viser fremdriften av kopieringen.

.....forts. fra punkt 3 (AKSESSNIVÅ 3).

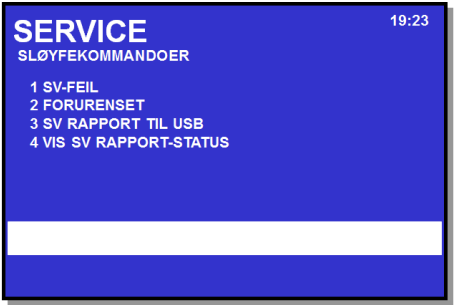
3	Trykk 4 for å velge RAPPORT.	
4	Trykk 4 for å velge Vis SV rapport-status	

14.7 Oppgradering

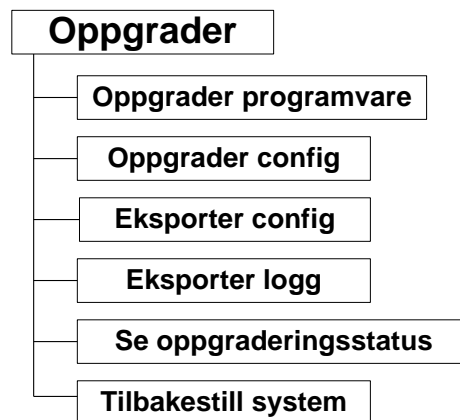
**VIKTIG:**

Når systemet oppgraderes vha. en USB- minnebrikke, må man aldri fjerne USB-brikken fra USB-inngangen før man er sikker på at oppgraderings-prosedyren er fullført.

Gå inn i menyen "Se oppgraderingsstatus" for å følge fremdriften og verifiser at prosedyren er fullført.

Mer detaljert informasjon vedrørende oppgraderingsprosedyrer finnes i Igangkjøringshåndboka.

14.7.1 Oppgrader programvare

I denne menyen kan du oppgradere csystemprogramvareversjon.

Det er viktig å merke seg at før denne kommandoen utføres må USB minnebrikken med den korrekte og gyldige programvareversjonen settes inn i en av de to USB-utgangene. Når dette er gjort, vent i minst 5 sekunder før kommandoen utføres. Oppgraderingsstatusen kan ses ved å benytte kommandoen Oppgraderingsstatus.

Tilbakestill-kommandoen må utføres etter en oppgradering av systemet.

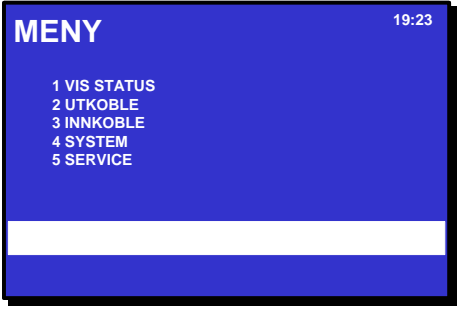
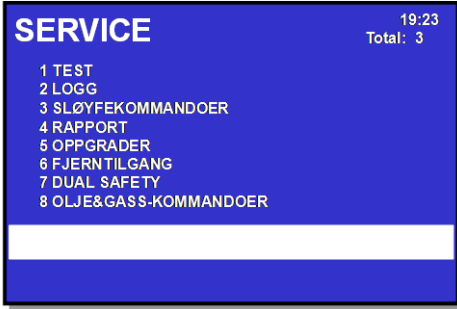
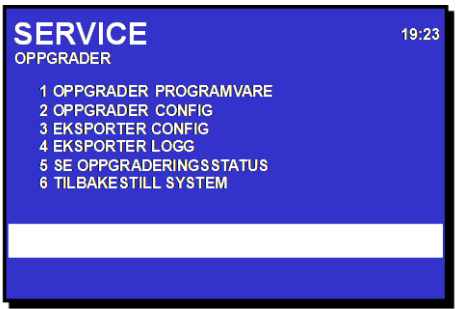
Punkt	Handlinger som må utføres	Displayindikering
1	For å gå inn i hovedmenyen, trykker du Meny-knappen 	
2	Trykk 5 for å velge SERVICE.	
3	Trykk 5 for å velge OPPGRADER.	
4	Trykk 1 for å velge OPPGRADER PROGRAMVARE.	
		<i>Kommentarer:</i> Meldingen "Programvareoppgradering foretas", vises i displayet.

14.7.2 Oppgrader Config

I denne menyen kan du oppgrader konfigurasjonen.

Det er viktig å merke seg at før denne kommandoen utføres må USB minnebrikken med den korrekte og gyldige programvareversjonen settes inn i en av de to USB-utgangene. Når dette er gjort, vent i minst 5 sekunder før kommandoen utføres. Oppgraderingsstatusen kan ses ved å benytte kommandoen Oppgraderingsstatus.

Tilbakestill-kommandoen må utføres etter en oppgradering av systemet.

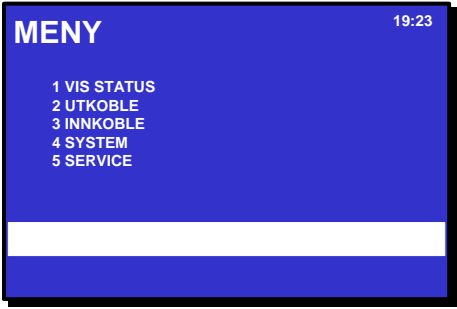
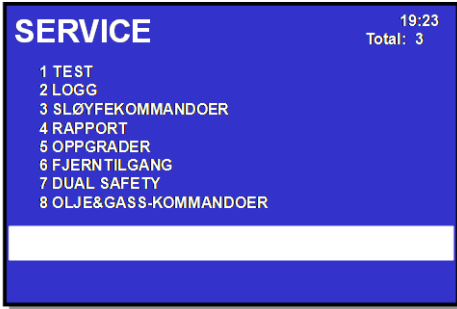
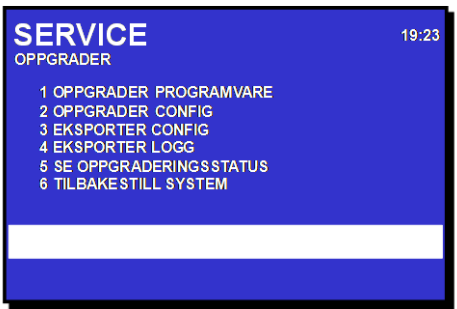
Punkt	Handlinger som må utføres	Displayindikering
1	For å gå inn i hovedmenyen, trykker du Meny-knappen 	
2	Trykk 5 for å velge SERVICE.	
3	Trykk 5 for å velge OPPGRADER.	
4	Trykk 2 for å velge OPPGRADER CONFIG.	
		<i>Kommentarer:</i> Meldingen "oppgradering av konfigurasjon foretas", vises i displayet.

14.7.3 Eksporter Config

I denne menyen kan du eksportere konfigurasjonen fra panelet til en USB minnebrikke (eksporterte filer).

Det er viktig å merke seg at før denne kommandoen utføres må USB minnebrikken settes inn i en av de to USB-utgangene. Når dette er gjort, vent i minst 5 sekunder før kommandoen utføres. Oppgraderingsstatusen kan ses ved å benytte kommandoen Oppgraderingsstatus.

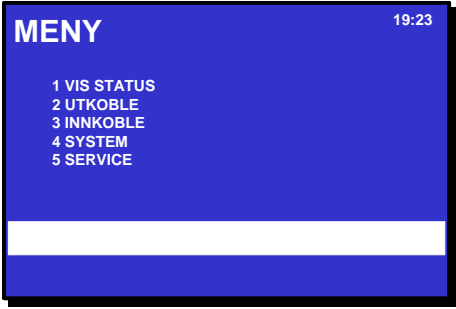
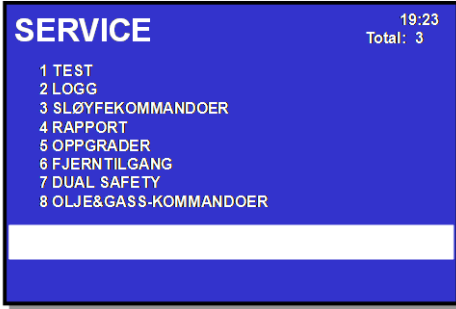
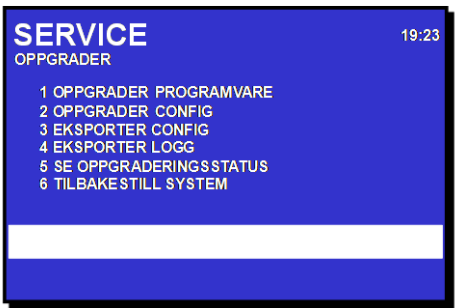
Punkt	Handlinger som må utføres	Displayindikering
1	For å gå inn i hovedmenyen, trykker du Meny-knappen 	
2	Trykk 5 for å velge SERVICE.	
3	Trykk 5 for å velge OPPGRADER.	
4	Trykk 3 for å velge EKSPORTER CONFIG	
		<i>Kommentarer:</i> Meldingen "eksport av konfigurasjon foretas", vises i displayet.

14.7.4 Eksporter Logg

I denne menyen kan du eksportere loggen fra panelet til en USB minnebrikke (eksporterte filer).

Det er viktig å merke seg at før denne kommandoen utføres må USB minnebrikken settes inn i en av de to USB-utgangene. Når dette er gjort, vent i minst 5 sekunder før kommandoen utføres. Oppgraderingsstatusen kan ses ved å benytte kommandoen Oppgraderingsstatus.

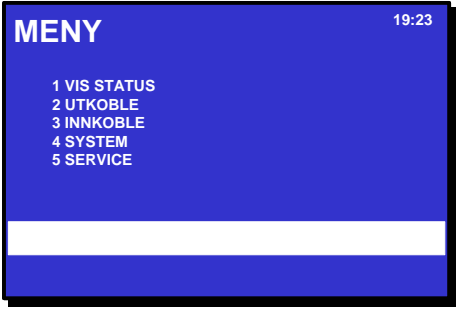
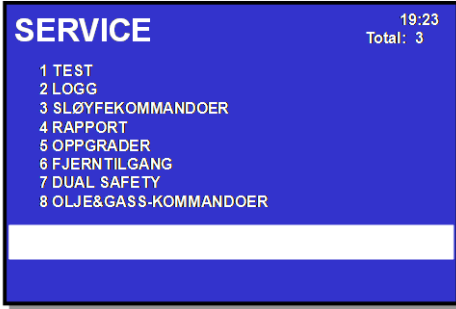
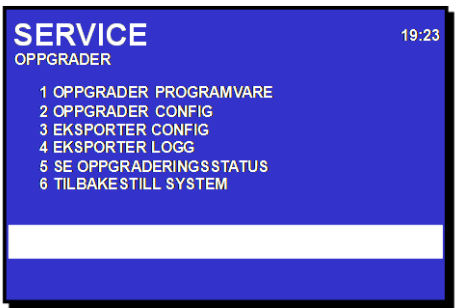
Punkt	Handlinger som må utføres	Displayindikering
1	For å gå inn i hovedmenyen, trykker du Meny-knappen 	
2	Trykk 5 for å velge SERVICE.	
3	Trykk 5 for å velge OPPGRADER.	
4	Trykk 4 for å velge EKSPORTER LOGG.	
		<i>Kommentarer:</i> Meldingen "Eksport av logg foretas" vises i displayet.

14.7.5 Se oppgraderingsstatus

I denne menyen kan du se status på alle oppgraderinger og eksporteringer, inklusiv; oppgradering av programvare, oppgradering av konfigurasjon, eksport av konfigurasjon og eksport av logg.

VIKTIG:

Gå alltid inn i menyen "Se oppgraderingsstatus" for å følge fremdriften og verifiser at prosedyren er fullført.

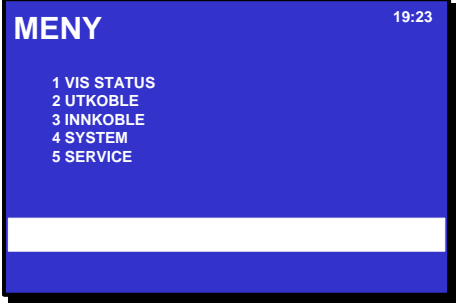
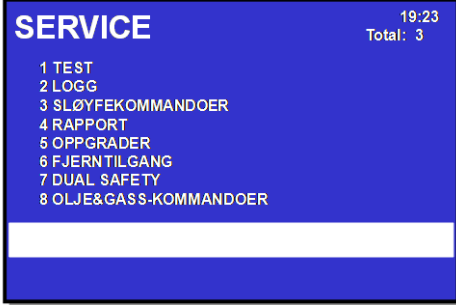
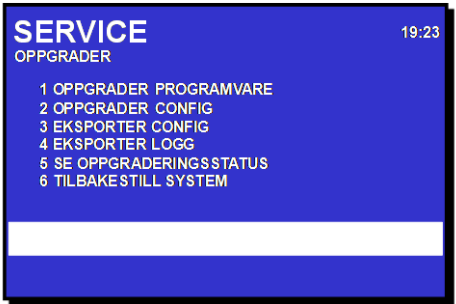
Punkt	Handlinger som må utføres	Displayindikering
1	For å gå inn i hovedmenyen, trykker du Meny-knappen 	
2	Trykk 5 for å velge SERVICE.	
3	Trykk 5 for å velge OPPGRADER.	
4	Trykk 5 for å velge SE OPPGRADERINGSSTATUS STATUS, press 5.	

14.7.6 Tilbakestill systemet

Ved hjelp av denne menyen kan du tilbakestille alle paneler i hele systemet. Kommandoen må utføres etter en oppgradering av systemet.

Merk at i Dual Safety-systemer vil kun panelene som tilhører enten det primære systemet eller det sekundære systemet tilbakestilles, avhengig av hvilket system panelet tilhører.

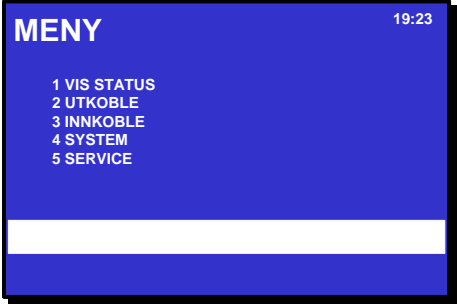
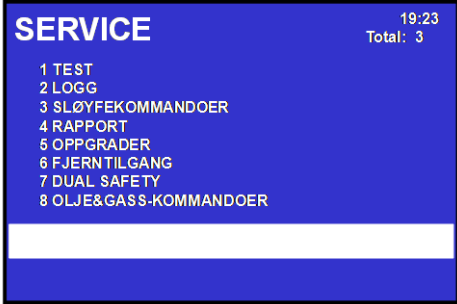
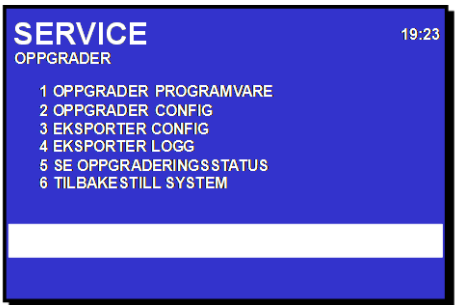

Punkt	Handlinger som må utføres	Displayindikering
1	For å gå inn i hovedmenyen, trykker du Meny-knappen 	
2	Trykk 5 for å velge SERVICE.	
3	Trykk 5 for å velge OPPGRADER.	
4	Trykk 6 for å velge TILBAKESTILL SYSTEM.	

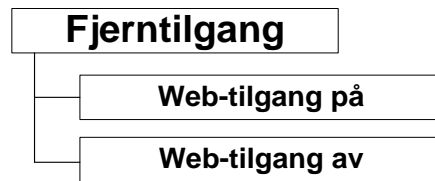
14.8 Fjerntilgang

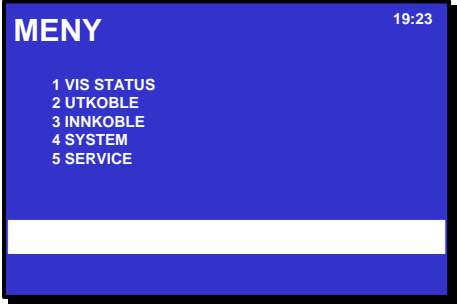
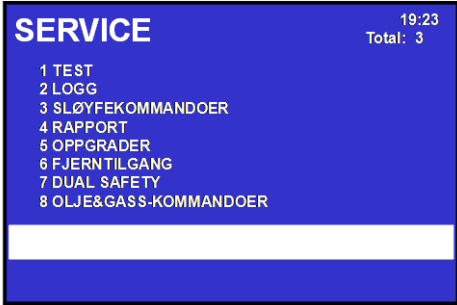
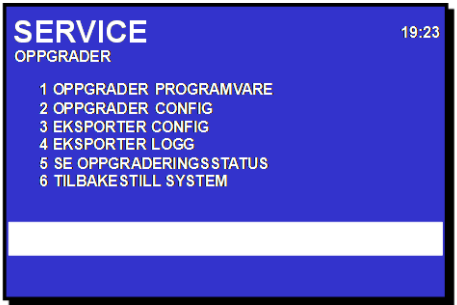

Denne kommandoen gir tilgang til en web-side hvor du kan utføre servicefunksjoner ved å koble en PC til systemet via Ethernet-tilkoblingene. Når de nødvendige tilkoblinger er gjort, kan man slå av og på fjerntilgangen til web-siden.

Merk at hver gang man har slått på fjerntilgangen, vil denne slås av automatisk etter 12 timer (12 timers tidsnedkobling).

Step	Actions to be taken	Display Indication
1	For å gå inn i hovedmenyen, trykker du Meny-knappen 	
2	Trykk 5 for å velge SERVICE.	
3	Trykk 6 for å velge FJERNILGANG.	
4	Trykk 1 for å slå på Web-tilgang, deretter  .	
5	Trykk 2 for å slå av Web-tilgang, deretter  .	

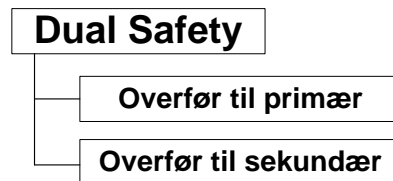

14.9 Dual Safety



14.9.1 Overfør til primær / sekundær

Under normal drift er det primære systemet i aktiv modus, dvs. Dette systemet kontrollerer deteksjonssløyfene, mens det sekundære systemet er i standby modus.

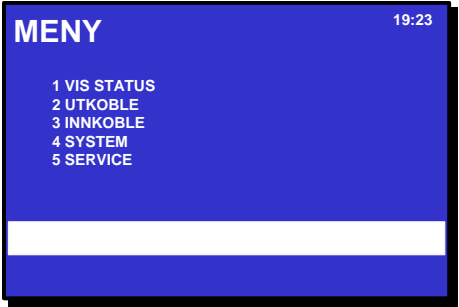
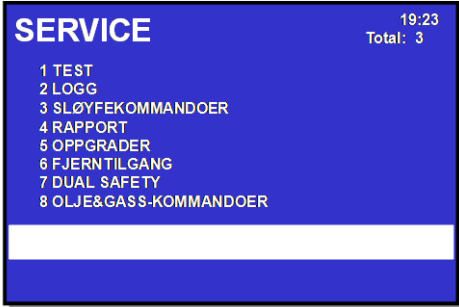
Ved hjelp av denne kommandoen kan du overføre kontrollen av deteksjonssløyfene fra det primære systemet til det sekundære systemet (Overfør til sekundær), eller motsatt (Overfør til primær).

Punkt	Handlinger som må utføres	Displayindikering
1	For å gå inn i hovedmenyen, trykker du Meny-knappen 	
2	Trykk 5 for å velge SERVICE.	
3	Trykk 7 for å velge DUAL SAFETY.	

Punkt	Handlinger som må utføres	Displayindikering
4	Trykk 2 for å overføre sløyfekontrollen til det sekundære systemet, deretter  eller trykk 1 for å overføre sløyfekontrollen til det primære systemet, deretter  .	

● Dual Safety Stdby

(Kun engelsk navn på indikator, og kun relevant i systemer som benytter "Dual Safety"-konseptet; et system med redundant sløyfekontroll som består av et primært og sekundært system.

- Fast gult lys:
Panelet er i *standby-modus*, mao., panelet kontrollerer ikke deteksjonssløyfene. Panelet i det andre systemet kontrollerer deteksjonssløyfene og er i aktiv modus.
- Blinkende lys: panelet kontrollerer ikke alle deteksjonssløyfene/sløyfeenheter, og/eller sløyfekontrollen er i ferd med å overføres.

14.10 Olje & gass-kommandoer

Olje- og gasskommandoene er kun relatert til systemer som er definert for olje- og gassmarkedet.









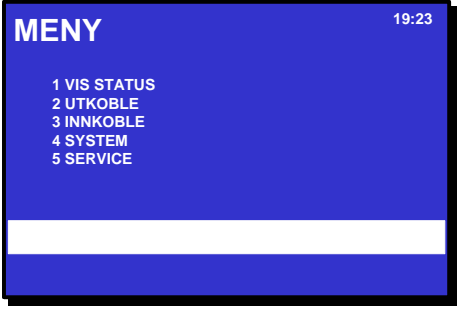
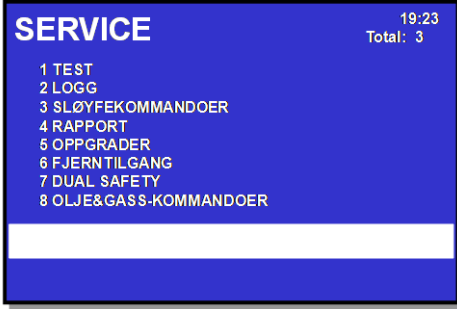

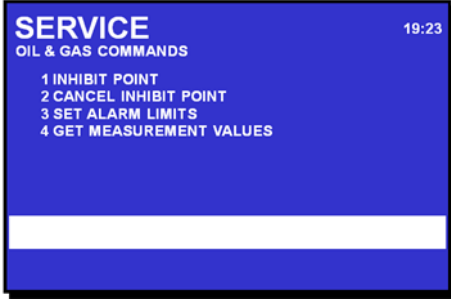
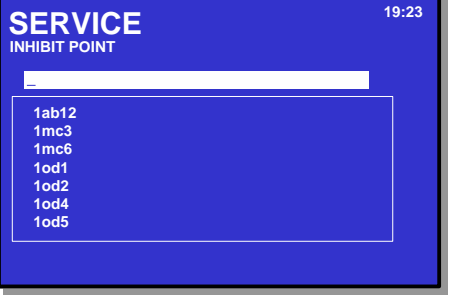

14.10.1 Undertrykk punktaktivering

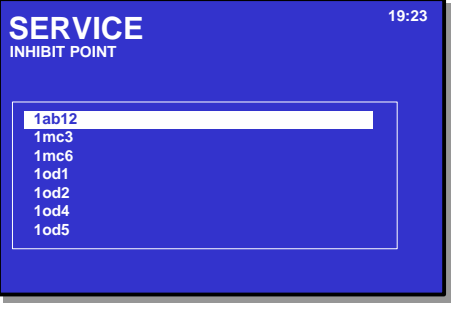
Denne menyen gir deg mulighet til å undertrykke punktaktivering. Når ett eller flere punkt er undertrykt, vil disse punktene ikke sende alarmsignal til utgangene. Et undertrykt punkt vil derimot presentere informasjon om en alarm, prealarm eller tidlig varsel på alle panelene og AutoCom som normalt. Dette inkluderer også indikasjon på panelets summer, LED-indikatorer og LCD-display.

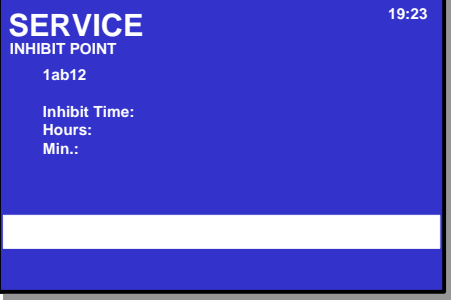
Det er kun mulig å undertrykke et punkt fra menyen eller via AutoCom.



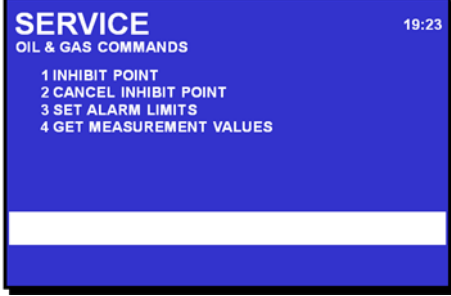

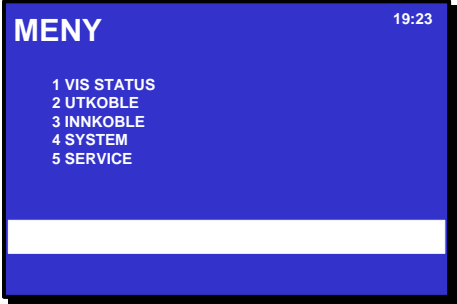
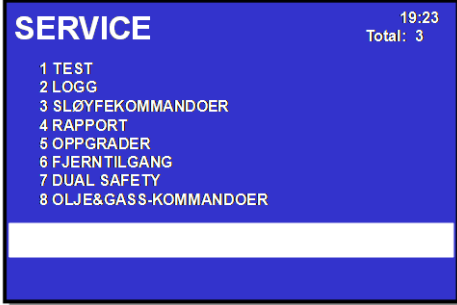
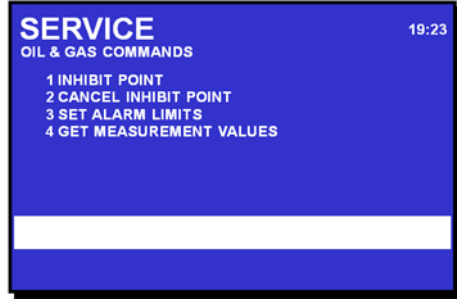
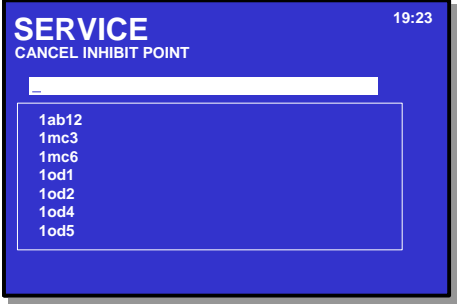

Punkt	Handlinger som må utføres	Display indikering
1	For å gå inn i hovedmenyen, trykker du Meny-knappen 	
2	Trykk 5 for å velge SERVICE.	

Punkt	Handlinger som må utføres	Display indikering
3	Trykk 8 for å velge OLJE&GASS-KOMMANDOER.	
4	Trykk 1 for å undertrykke punktaktivering.	
5	<p>Bruk tastaturet til å legge inn tekst i innleggingsboksen -</p> <p>ELLER, som vist i dette eksemplet:</p> <p>For å velge, trykker du</p>  <p>bla deretter nedover eller oppover ved å trykke</p>  	
6	<p>Aksepter valgte punkt ved å trykke</p> 	
7	<p>Velg timer, trykk</p>  <p>Velg minutter, trykk</p>  <p>Aksepter kommandoen (tiden punktene er undertrykte), trykk</p>  <p>en gang til.</p>	

14.10.2 Avbryt punktaktivering

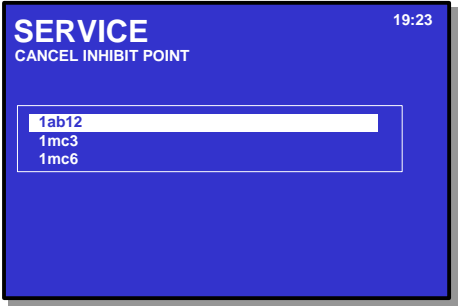

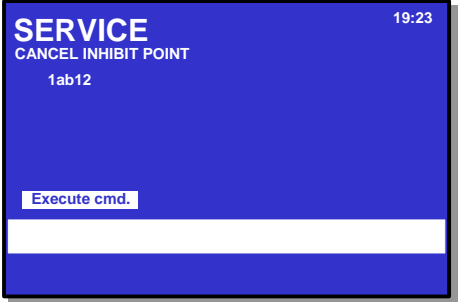
Denne menyen gir deg mulighet til å avbryte undertrykkelsen av alle eller valgte undertrykte punkter.

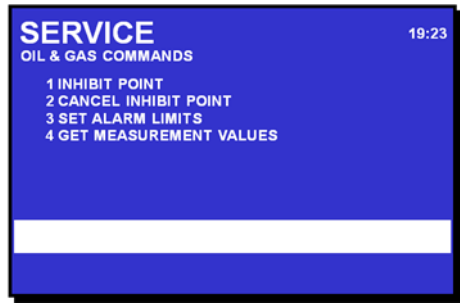





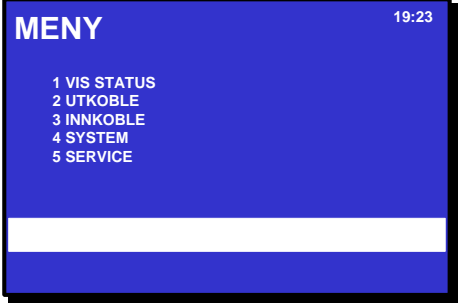
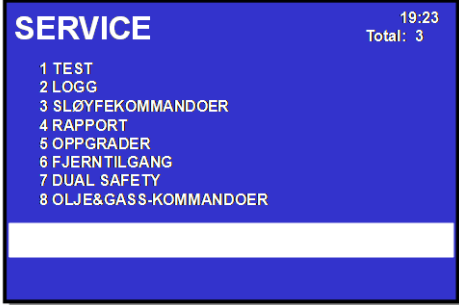
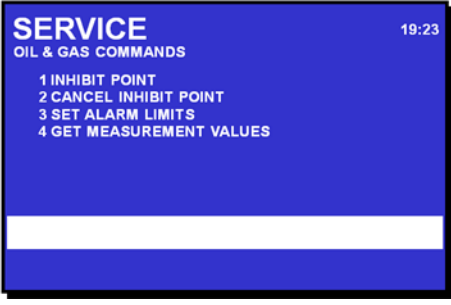
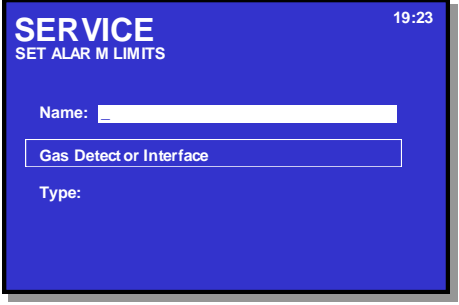

Punkt	Handlinger som må utføres	Display indikering
1	For å gå inn i hovedmenyen, trykker du Meny-knappen 	
2	Trykk 5 for å velge SERVICE.	
3	Trykk 8 for å velge OLJE&GASS-KOMMANDOER.	
4	Trykk 2 for å velge AVBRYT PUNKTAKTIVERING.	

Punkt	Handlinger som må utføres	Display indikering
5	<p>Bruk tastaturet til å legge inn tekst i innleggingsboksen -</p> <p><i>ELLER</i> , som vist i dette eksemplet:</p> <p>For å velge, trykker du</p>  <p>bla deretter nedover eller oppover ved å trykke</p>  	
6	<p>Aksepter valgte punkt ved å trykke</p> 	
7	<p>Utfør kommandoen ved å trykke</p> 	

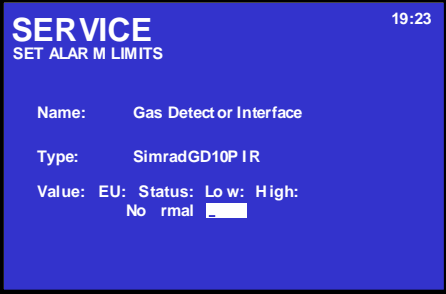
14.10.3 Sett alarmgrenser

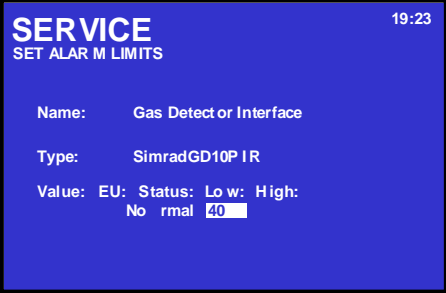

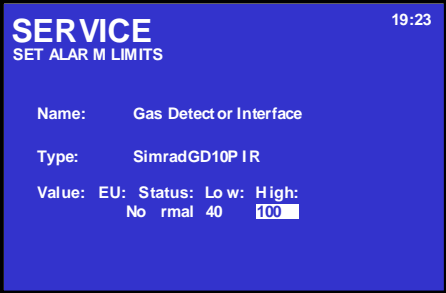
Denne menyen gir deg mulighet til å endre en gassdetektor sin alarmgrense for lav og høy alarm.

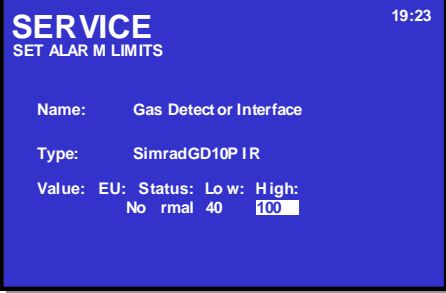



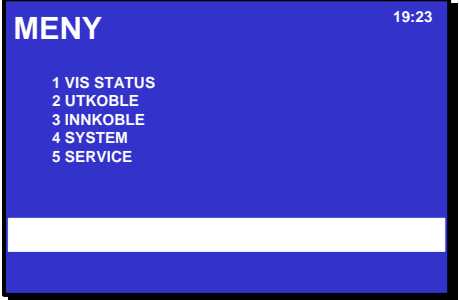
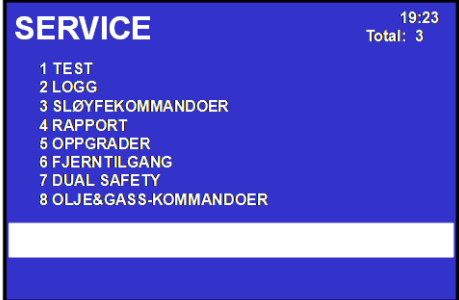
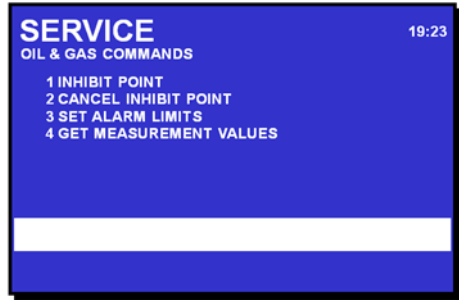
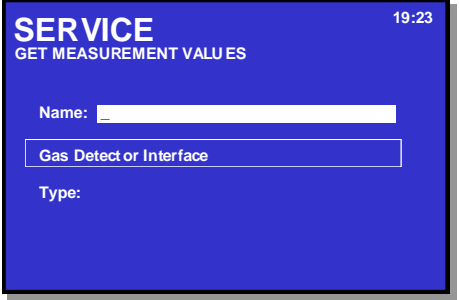

Punkt	Handlinger som må utføres	Display indikering
1	For å gå inn i hovedmenyen, trykker du Meny-knappen 	
2	Trykk 5 for å velge SERVICE.	
3	Trykk 8 for å velge OLJE&GASS-KOMMANDOER.	
4	Trykk 4 for å velge SETT ALARMGRENSE.	
5	Bruk tastaturet til å legge inn tekst i innleggingsboksen - ELLER , som vist i dette eksemplet: For å velge, trykker du  bla deretter nedover eller oppover ved å trykke 	

Punkt	Handlinger som må utføres	Display indikering
		
6	Velg valgte punkt ved å trykke 	
7	Bruk tastaturet til å legge inn lav verdi, og trykk 	
8	Bruk tastaturet til å legge inn høy verdi, og trykk 	
9	Utfør kommandoen (aksepter høye og lave verdier for punktet), ved å trykke 	

14.10.4 Få måleverdier

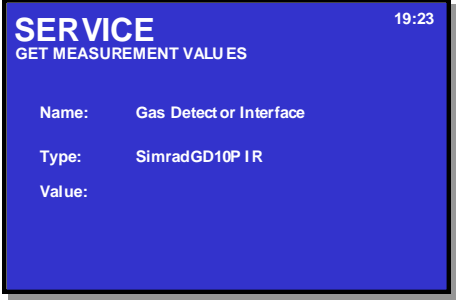
Denne menyen gir deg mulighet til å hente måleverdier fra gassdetektorer.

Punkt	Handlinger som må utføres	Display indikering
1	For å gå inn i hovedmenyen, trykker du Meny-knappen 	
2	Trykk 5 for å velge SERVICE.	
3	Trykk 8 for å velge OLJE&GASS-KOMMANDOER.	
4	Trykk 4 for å velge FÅ MÅLEVERDIER.	
5	Bruk tastaturet til å legge inn tekst i innleggingsboksen - ELLER , som vist i dette eksemplet: For å velge, trykker du  bla deretter nedover eller oppover ved å trykke 	

Punkt	Handlinger som må utføres	Display indikering
		
6	Velg valgte punkt ved å trykke 	
7	Bruk tastaturet og trykk 	
8	Bruk tastaturet og trykk 	
9	Utfør kommandoen (aksepter måleverdien for punktet), ved å trykke 	

15. Tillegg

15.1 Definisjoner

Begrep	Forkortelse	Forklaring
Aktivering		For å aktivere en <i>komponent</i> (avhengig av type kan komponenten ha flere aktive aktiveringstilstander). Eksempler på aktivering er å slå styreutganger på og få en sirene til å gi evakuerings eller alarmsignal. Komponenter kan aktiveres på kommando eller ved alarm.
Active Mode		AutroSafe-systemet er i aktiv modus når det kontrollerer deteksjonssløyfene (se see Dual Safety).
AL_Com		Autronicas sløyfeprotokoll for detektorer og I/O-enheter.
AL_Com+		Autronicas protokoll for grensesnittet mellom panel og sløyfedriver.
Alarmsone	AZ	Geografisk område hvor klokker (alarmorganer / FAD) gir identiske alarmsignaler som respons på samme hendelse. En alarmsone aktiveres av en eller flere deteksjonssoner. Alarmsonen tilknyttet en deteksjonssone i alarm kalles hoved-alarmsone. klokker (alarmorganer / FAD) i en hoved-alarmsone gir alltid evakueringssignal. Til alle (hoved-)alarmsoner kan det defineres et antall naboalarmsoner. klokker (alarmorganer / FAD) i naboalarmsoner kan gi nabovarselssignal når den hoved-alarmsonen gir evakueringssignal.
AutroCom		Autronicas protokoll for grensesnittet mellom AutroSafe og AutroMaster eller tredjepartssystemer.
AutroFieldBus	AFB	Autronicas serielle interface og lavnivåprotokoll for feltutstyr (sløyfekontrollere og kraftenheter / AutroSafe).
AutroKeeper		En enhet som kontrollerer sløyfeenheten sin tilgang til sløyfa.
AutroMaster ISEMS		Autronicas toppnivå grafiske presentasjonssystem. I ISEMS: Integrated Safety and Emergency Management System
AutroNet		Systemets lokale nettverk.
BLC-Eq		Basic Loop Controller Equipment (komponent som inngår i sløyfeenheter og i I/O-moduler, f.eks. Eq-part for Loop-Ctrl, Punkt-Ctrl, FPE-Ctrl etc.)
Komponent		En komponent i en eller flere moduler som har systemfunksjoner. Følgende komponenter er definert i AutroSafe Interaktivt Brannalarmsystem (se også detaljert beskrivelse av <i>komponenter</i> , Kapittel 1): <ul style="list-style-type: none"> • Punkter (brann-detektorer, manuelle meldere) • Deteksjonssoner • Styreutganger (sprinkleranlegg, brannspjeld) • Klokke (alarmorganer: sirener, informasjonspaneler, lamper) • Ekstern alarmoverføring • Ekstern feilvarsling • Betjeningspaneler
Tilstand		Brukt om Utstyr for styring og indikering. (EN54 standard).
Utstyr for styring og indikering	c.i.e	Utstyr som leverer strøm til, samt tar i mot feil- og alarmsignaler fra detektorer. En c.i.e. indikerer en alarmtilstand med lyd og lys og indikerer farestedet.
Deaktivering		For å slå av (avstille) en komponent, slik at den ikke lenger er aktiv (en komponent kan kun ha en deaktivert tilstand). Eksempler på deaktivering er å slå styreutganger av og stenge av en sirene.
Deteksjonssløyfe		Sløyfekurs hvor et antall brann-detektorer, manuelle meldere og andre sløyfeenheter er tilkoblet. En detektorsløyfe er tilkoblet Utstyr for styring og indikering.
Deteksjonssone	DZ	En eller flere brann-detektorer og/eller manuelle meldere som logisk tilhører

Begrep	Forkortelse	Forklaring
		hverandre av geografiske, funksjonelle eller andre årsaker.
Dual Safety	DS	An AutoSafe system consisting of a Primary System and a Secondary System. The purpose of the concept is to ensure that the Secondary System takes over the control of the detection loops if the Primary System is lost for any reason.
Utstyr for ekstern feilvarsling	FWRE	Utstyr som sender feilvarselssignal fra (B) til mottaksstasjon for feilvarsel.
Alarmorganer	FAD	Utstyr brukt til å varsle brann, f.eks. klokker, sirener eller visuelle indikatorer.
Brannalarm alarmsentral		Senter som iverksetter brannslukking etter mottak av alarmmelding.
Utstyr for ekstern brannvarsling (alarmsender)	FARE	Utstyr brukt til å rute et alarmsignal fra utstyr for styring og indikering til en mottakssentral for brannalarm (alarmsentral).
Brann-detektor		Del av et automatisk brannalarmanlegg som konstant eller med jevne mellomrom overvåker fysiske og/eller kjemiske fenomener for å detektere brann i området som overvåkes.
Styreutganger	FPE	Utganger for aktivering av brannstyringer eller brannslukkeutstyr, f.eks. automatiske sløkoleanlegg.
Sløyfeenhet		Enten et punkt, og I/O-enhet eller en elektronisk sirene som er tilkoblet deteksjonssløyfen.
Manuell melder		Enhet for manuell initiering av en alarm.
Operasjonssone	OZ	En operasjonssone definerer arbeidsområdet til betjeningspanelet. En operasjonssone kan omfatte en eller flere deteksjonssoner. Operasjonssoner kan være omhyllt av andre operasjonssoner, slik at man bygger opp et hierarki med flere nivåer med operasjonssoner. Operasjonssoner må færre fullt ut omhyllt av hverandre, dvs. at en operasjonssone kan ikke være delvis (overlappet) inne i en annen operasjonssone. En operasjonssone kan styres fra en eller flere betjeningspaneler.
Punkt		Detektorer eller manuelle meldere Hvert punkt er tilknyttet en sone på individuell basis. Et punkt kan kun være med i en deteksjonssone. Et punkt kan gi flere alarmnivåer. En manuell melder kan gi brannalarm. Til hvert punkt kan det være tilknyttet en forsinkelsesparameter, som bestemmer om brannalarmsignalet skal forsinkes før det varsles videre. Forsinkelsesparameteret er kun gyldig sammen med forsinket varsling eller SOLAS.
PowerLoop		Autronicas sløyfekomunikasjonsprotokoll for høysstrøms gass- og flammedetektorer. 2-ledersløyfe for både kraftdistribusjon og kommunikasjon.
Primary System		AutoSafe-systemet som er definer til å være i aktiv modus under normal drift (se Dual Safety).
Secondary System		AutoSafe-systemet som er definer til å være i standby modus under normal drift (se Dual Safety).
SOLAS		En programversjon av AutoSafe-programmet, spesielt konstruert for å tilfredsstille kravene som stilles av Safety Of Life At Sea (SOLAS).
Standby Mode		AutoSafe-systemet er i standby modus når det er rede til å overta kontrollen av deteksjonssløyfene i systemet dersom systemet som er i aktiv modus ikke fungerer som det skal (se Dual Safety).

15.2 Sonekonsept

15.2.1 Generelt

For å beskrive funksjonshierarkiet til systemet bruker vi uttrykket "sone". Tilknytning av systemkomponenter til soner muliggjør hierarkisk styring fra deteksjon til aktivering av alarm. Dette hierarkiet består av følgende soner:

- Deteksjonssone (DZ)
- Alarmsone (AZ)
- Operasjonssone (OZ)

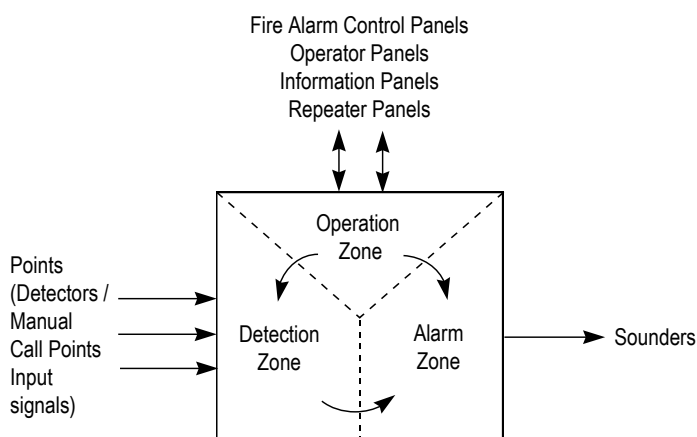

15.2.2 Deteksjonssone

En *deteksjonssone (DZ)* er definert som en sone med én eller flere *punkter* (detektorer eller manuelle meldere) som logisk tilhører hverandre, bestemt av deres geografiske/funksjonelle parametere (for eksempel salgsavdelingen i første etasje).

Et punkt kan bare tilknyttes én deteksjonssone, og kan bare referere til én bestemt plassering i systemet (for eksempel et bestemt kontor i første etasje i en bygning).

Deteksjonssonen fungerer som utløser som genererer utganger til alarmsonen.

15.2.3 Alarmsone

En *Alarmsone (AZ)* er aktivert av én eller flere deteksjonssoner.

Eksempel:

En alarm fra én enhet i DZ3 aktiverer sirener i AZ1.

Innen samme alarmsone vil sirenene gi samme lydsignal.

Geografisk samhørende alarmsoner kan defineres som *nabosoner*, slik at disse kan drive utganger for alarmsoner som ligger inntil alarmsonen hvor alarmen er utløst.

15.2.4 Operasjonssone

En *operasjonssone (OZ)* definerer betjeningspanelets omfang.

Operasjonssonen kan dekke én etasje eller én bygning, og er laget for å begrense operatørens betjening av systemet som en helhet. Minimum én brannalarmsentral / betjeningspanel bør ha den samlede styringen av systemet.

Operasjonssoner på høyere nivåer kan omslutte flere andre operasjonssoner.

Inngangs-/utgangsenheter (for eksempel dørstyreener, sprinklerstyreener etc.) kan styres fra én operasjonssone. En operasjonssone som er gitt slike egenskaper og de nødvendige parameterstillingene kalles *Kontrolloperasjonssone*.

Ulike dag-/natt-innstillinger for ulike områder (dvs. deteksjonssoner) krever bruk av flere operasjonssoner / underliggende operasjonssoner med ulik dag-/natt-innstilling. En operasjonssone som er gitt slike egenskaper og de nødvendige parameterstillingene kalles *Dag / Nat operasjonssoner*.

15.2.5 Eksempel på konfigurering

Et eksempel på en typisk konfigurering ville være som følger:



- Hvert enkelt rom med én eller flere detektorer er definert som en *Deteksjonssone*, DZ1, DZ2, etc.
- Hver korridor og trappegang er definert som en *Deteksjonssone*.
- To hoveddeler på hvert gulv, delt av en brannvegg, er hver for seg definert som en *alarmson*, AZ1 og AZ2. Disse alarmsonene er også definert som *nabo alarmsoner*.
- *Hele* bygningen, styrt og overvåket av en brannalarmsentral (betjeningspanel), er definert som en *operasjonssone*, OZ.

15.3 Aksjonssiffer-tabell - Driftsmodus

Alle aksjonssifre som kan komme fram i *driftsmodus* står i tabellen under.

Aksjonssiffer			
Tiltak	Siffer	Når handling er tilgjengelig	Brukes til å...
KVITTER BRANNVARSEL	4 ghi	Tilgjengelig når valgt hendelse er et ikke-kvittert brannvarsel.	<ul style="list-style-type: none"> kvitter valgt brannvarsel.
KVITTER FEILVARSLING	3 def	Tilgjengelig i info-vinduet når den valgte hendelsen er en ikke-kvittert feilvarsling.	<ul style="list-style-type: none"> kvitter valgt feilvarsling.
KLOKKER PÅ (RESOUND)	1	Tilgjengelig ved brannalarm når alarmer er avstilt.	<ul style="list-style-type: none"> reaktiverer alle alarmorganer (FAD) knyttet til alarmene innenfor operasjonssonen til betjeningspanelet.
REAKTIVER	3 def	Tilgjengelig når det eksisterer alarmutkoblede punkter	<ul style="list-style-type: none"> reaktiver (aktiver) punktene for utkoblet alarm.
AKTIVER	2 abc	Tilgjengelig når én eller flere Forsinket varsling deteksjonssoner har gått inn i brannalarmtilstand, og befinner seg i T1- og T2-perioder. (<i>Ikke inkludert i SOLAS-versjonen</i>).	<ul style="list-style-type: none"> aktiver øyeblikkelig de forsinkede handlingene til alle aktive forsinkede deteksjonssoner.
VIS PUNKTER	1	Tilgjengelig når valgt hendelse er en deteksjonssone.	<ul style="list-style-type: none"> vis punktinformasjon.
VIS UNDERTR. INFO	4 ghi	Tilgjengelig når forholdene er aktive, men undertrykket.	<ul style="list-style-type: none"> vis undertrykket informasjon hvis andre forhold er aktive, men undertrykket.
VIS BRANNINFO	1	Tilgjengelig under en brannalarmtilstand når Vis undertrykket informasjon er trykket.	<ul style="list-style-type: none"> vis undertrykket branninformasjon
VIS BRANNVARSLING	1	Tilgjengelig under en brannalarmtilstand når Vis undertrykket informasjon er trykket, og det foreligger brannvarslinger.	<ul style="list-style-type: none"> vis undertrykkede brannvarslinger
VIS FEILVARSLING	2 abc	Tilgjengelig under en brannalarmtilstand når Vis undertrykket informasjon er trykket, og det foreligger feilvarslinger.	<ul style="list-style-type: none"> vis undertrykkede feilvarslinger
VIS UTKOBLINGER	3 def	Tilgjengelig under en brannalarmtilstand når Vis undertrykket informasjon er trykket, og det eksisterer utkoblinger.	<ul style="list-style-type: none"> vis undertrykkede utkoblinger
VIS TESTER	4 ghi	Tilgjengelig under en brannalarmtilstand når Vis undertrykket informasjon er trykket, og det foreligger tester.	<ul style="list-style-type: none"> vis undertrykkede tester
KOBLE INN	3 def	Tilgjengelig når valgt hendelse er en utkobling.	<ul style="list-style-type: none"> aktiver utkoblingen.

Forts. på neste side...

Aksjonssiffer			
Tiltak	Siffer	Når handling er tilgjengelig	Brukes til å....
FORLENGE FORSINKELSE		Tilgjengelig når valgte hendelser er en Forsinket handling deteksjonssone som er gått inn i brannalarmtilstand, og er i T1-perioden. Forsinkelsesperioden T1 startes når et brannalarmsignal fra et punkt mottas. (Ikke inkludert i SOLAS-versjonen).	<ul style="list-style-type: none"> terminer forsinkelsesperioden T1 og start forsinkelsesperioden T2.
BLOKK		Som FORLENG FORSINKELSE over. Brukes i en SOLAS varslings-deteksjonssone. Forsinkelsesperioden T1 startes når et brannalarmsignal fra et punkt mottas.	<ul style="list-style-type: none"> terminer forsinkelsesperioden T1 og blokker alarmen på ubestemt tid.

15.4 Menystruktur

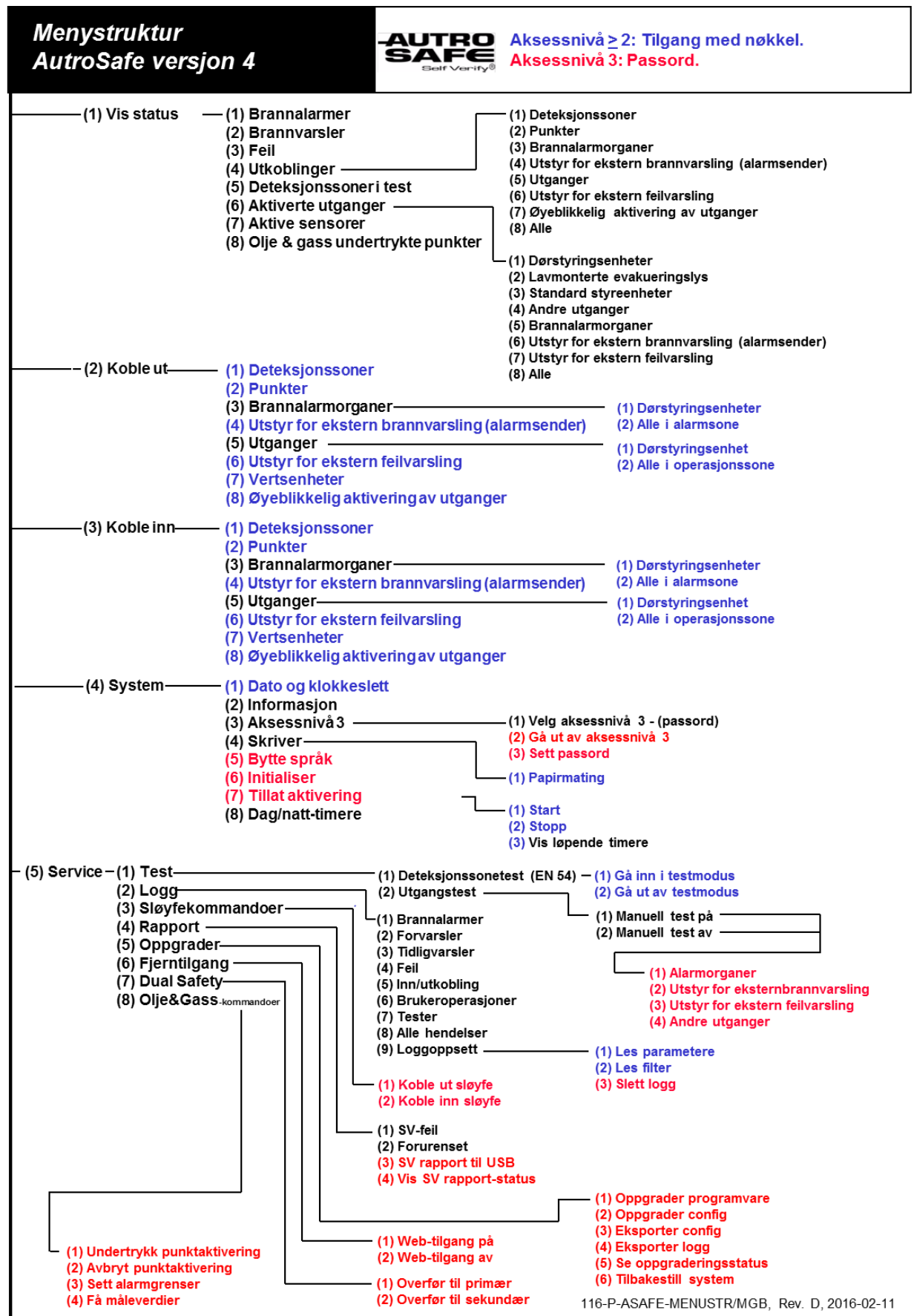

116-P-ASAFE-MENUSTR/MGB, Rev. D, 2016-02-11

Autronica Fire and Security AS er ledende innovatør, produsent og leverandør av brannsikkerhets-utstyr. Produktene våre ivaretar sikkerhet på land og til sjøs, verden over. Selskapet eies av United Technologies Corporation og har over 380 ansatte innen utvikling, produksjon og markedsføring av brannsikkerhetsutstyr. Autronica Fire and Security AS er et internasjonalt selskap med hovedkontor i Trondheim.

Vi verner liv miljø og verdier

Autronica Fire and Security AS

Bromstadveien 59, NO-7047 Trondheim, Norge | Tlf: +47 90 90 55 00 | Faks: +47 73 58 25 01

E-post: info@autronicafire.no | www.autronicaifre.com